

952-907



  
**Pro · Idee**

# 1,2 l Hand-Dampfreiniger

Artikel-Nummer: 235-488

Dayoo – Tragbarer Dampfreiniger

Tragbares Gerät, multifunktionale Reinigung, Sterilisation mit Hochtemperatur, Handschutz.

Die Reinigung mit heißem Wasserdampf ist besonders hygienisch.

Das Gerät eignet sich z. B. zur Reinigung von Geschirr, Dunstabzugshauben oder Bodenfliesen.

Zubehör im Lieferumfang enthalten.

Vielen Dank für den Kauf dieses Produktes. Bitte lesen Sie sich vor Verwendung des Geräts die Bedienungsanleitung genau durch!

## Produktdaten

Produktname:	Dayoo – Tragbarer Dampfreiniger	
Modellnummer:	PSW001	
Nennspannung / Frequenz:	220 V / 50 Hz	
Nennleistung:	1800 W	
Fassungsvermögen des Wassertanks:	1,2	
Nettogewicht des Geräts:	ca. 2,35 kg	
Abmessungen des Geräts:	411 x 200 x 155,5 mm	
Dampfleistung:	100 ml/min	
Standards:	GB4706.1-2005	GB4706.61-2008
	GB4343.1-2018	GB17625.1-2012
Lieferumfang:	Dampfrohr, Ersatzdüse, Reinigungsschwamm, Basisgerät, Dampfpistole, Garantiekarte, Konformitätserklärung, Bedienungsanleitung, Klebehalterung, Wandhalterung und Dehnschrauben, Hitzeschutzhandschuh, Messbecher.	

## Produktmerkmale

### 1. Aussehen

Elegante und moderne Form, schnörkellose Gestaltung.

Die weiße Farbe mit schwarzen Akzenten verleiht dem Gerät ein minimalistisches, stylisches Aussehen.

Das Steckerkabel kann verborgen werden und der Dampfschlauch wird um das Gehäuse gewickelt. Gerät und Zubehör nehmen daher nur wenig Platz ein.

### 2. Sicherheit

Nach dem Einschalten des Geräts wird der Dampf ausstoß über den Drehknopf geregelt.

Der Schalter kann auf Kindersicherung umgeschaltet werden, dies ermöglicht eine einfache Bedienung und bietet zusätzlichen Schutz.

Der Wassertank ist durchsichtig. Ein Warnsignal weist auf zu niedrigen Wasserstand hin, so wird das Aufheizen des Geräts in leerem Zustand verhindert.

### 3. Innovatives Design

Dank der Wandaufhängung muss das Gerät nicht getragen werden – dies erleichtert die Reinigungsarbeiten.

Der Wassertank kippt leicht nach vorn, indem man dagegen drückt, sodass Wasser leichter eingefüllt werden kann.

Die Dampfleistung ist in mehreren Stufen regelbar.

Mit den verschiedenen Düsenköpfen lässt sich Schmutz an unterschiedlichsten Stellen entfernen.

#### 4. Moderne Technologie

Einzigartiges, patentiertes Verfahren. Sterilisation mit Hochtemperatur.

Beseitigung von Fettverschmutzung durch Dampfdruck.

Durch den heißen Wasserdampf lassen sich selbst hartnäckige Flecken leichter entfernen.

Hygienisch und umweltschonend – ohne Zusatz von chemischen Reinigungsmitteln.

### Bedienungshinweise

#### 1. Inbetriebnahme und Farbanzeige

Stecken Sie den Netzstecker des Geräts in eine Steckdose und drücken Sie die Einschalttaste an der Seite des Geräts. Die Taste leuchtet weiß auf. Während der Aufheizphase pulsiert der Drehknopf am Gerät in einem rötlichen Farbton. Sobald der Drehknopf blau leuchtet, ist das Gerät betriebsbereit. Leuchtet der Drehknopf hingegen gelb, befindet sich nicht genug Wasser im Wassertank – füllen Sie Wasser nach, bevor Sie das Gerät benutzen.

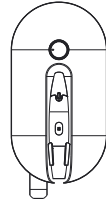

#### 2. Drehknopf

Über den Drehknopf können Sie die Dampfleistung in mehreren Stufen regeln. Den Dampfstoß lösen Sie mit der Taste an der Dampfpistole aus. Die Stufenregelung erfolgt von 0 bis 4. Auf Stufe 0 wird kein Dampf ausgestoßen; auf Stufe 4 wird der Dampf mit höchstem Druck ausgestoßen.

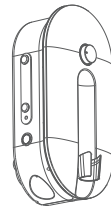

#### 3. Wassertank

Der durchsichtige Wassertank ist fest in das Basisgerät integriert, damit Sie den Tank in gefülltem Zustand nicht mühsam in das Gerät einsetzen müssen. Wasser wird über das obere Ende des Tanks eingefüllt. Durch kurzen Druck auf die Klappöffnung an der Seite des Geräts öffnet sie sich. Nachdem Sie Wasser eingefüllt haben, drücken Sie diese Klappöffnung einfach wieder zu.

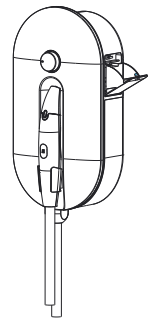

#### 4. Dreifachschutz

Damit das Gerät nicht aus Versehen eingeschaltet wird, sind mehrere Schritte zum Einschalten nötig: Verbinden mit dem Stromnetz über das Netzkabel, Drücken der Einschalttaste am Gerät, Einstellen der gewünschten Dampfleistung und Auslösen des Dampfstoßes mit der Taste an der Dampfpistole. Wenn Sie mit dem Reinigen fertig sind, drücken Sie erneut die Taste an der Dampfpistole, drehen Sie den Drehknopf am Gerät auf Stufe 0, schalten Sie das Gerät aus und trennen Sie es vom Stromnetz.

## 5. Montage

Das Gerät lässt sich auf zwei verschiedene Arten montieren: mit der beigelegten Klebhalterung ohne Schrauben oder mit der Wandhalterung samt Dehnschrauben. Wählen Sie die für Ihre Anforderungen geeignete Variante.

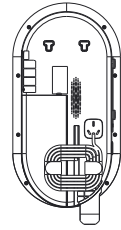

## 6. Aufbewahrung

Durch die leicht hervorstehende Kabelhalterung auf der Rückseite des Geräts lässt sich das Netzkabel platzsparend aufrollen, sodass das Gerät besonders bequem benutzt und aufbewahrt werden kann.

## 7. Tragbarkeit

Wenn Sie eine Stelle reinigen möchten, die zu weit von der Halterung des Geräts entfernt ist, können Sie das Basisgerät dank Ledergriff an der Seite problemlos zum gewünschten Einsatzort tragen.



## 8. Austauschbare Düsen

Im Standardlieferungsumfang sind zwei Düsen enthalten: eine für die herkömmliche Dampfreinigung und eine für die Reinigung mit dem Reinigungsschwamm. So können Sie Schmutz an unterschiedlichsten Stellen besser entfernen. Um die Düse vom Gerät zu trennen, drücken Sie die weiße Taste an der Vorderseite der Düse. Wenn Sie die andere Düse am Gerät anbringen, signalisiert ein gut hörbares Klickgeräusch, dass die Düse korrekt eingerastet ist. Einfacher Austausch der Düsen und effiziente Reinigung.

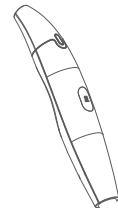

## Symbole am Gerät



### Behutsame Nutzung

Benutzen Sie dieses Produkt auf behutsame Weise und reißen Sie es nicht gewaltsam aus der Halterung.



### Heißer Dampf Verbrennungsgefahr

Das Gerät arbeitet mit heißem Dampf. Seien Sie vorsichtig, um Verbrühungen und Verbrennungen zu vermeiden.



### Ausschalten bei Nichtbenutzung

Schalten Sie das Gerät sofort aus, wenn Sie es nicht benutzen.

## Sicherheitshinweise

1. Dieses Produkt ist nur zur Verwendung in Innenräumen gedacht. Bitte verwenden Sie es nicht im Freien.
2. Vergewissern Sie sich, dass die benötigte Spannung des Dampfreinigers mit der verfügbaren Netzspannung übereinstimmt.
3. Lassen Sie das Gerät in eingeschaltetem Zustand nicht unbeaufsichtigt. Trennen Sie das Gerät vom Stromnetz, wenn Sie es nicht benutzen.
4. Füllen Sie rechtzeitig Wasser nach, wenn der Füllstand des Wassertanks zu niedrig ist.
5. Verwenden Sie dieses Produkt nicht als Spielzeug. Besondere Aufmerksamkeit ist geboten, wenn sich Kinder, Tiere und Pflanzen in der Nähe befinden.
6. Lassen Sie das Gerät nicht unbeaufsichtigt, während es mit dem Stromnetz verbunden ist.
7. Nutzen Sie das Gerät nicht längere Zeit mit geringem Wasserstand im Tank, um Schäden am Heizelement und an der Pumpe zu vermeiden.
8. Drehen Sie das Gerät während der Benutzung nicht auf die Rückseite und zielen Sie mit dem Dampfstrahl nicht auf Personen, Tiere, Pflanzen oder Behälter mit chemischen Substanzen.
9. Tauchen Sie das Gerät nicht in Wasser oder andere Flüssigkeiten.
10. Fassen Sie bei eingeschaltetem Gerät nicht an die Düsenöffnung, da das Gerät und Zubehör während des Betriebes heiß werden. Schalten Sie den Dampfausstoß ab, wenn Sie Zubehör austauschen.
11. Lassen Sie beschädigte Netzkabel oder Dampfschläuche durch den Hersteller, eine autorisierte Werkstatt oder eine entsprechend qualifizierte Abteilung austauschen, um Gefahren und Verletzungen zu vermeiden.
12. Nutzen Sie das Netzkabel nicht als Tragegriff.
13. Vermeiden Sie Berührungen des Netzkabels mit sehr heißen Gegenständen.
14. Gebrauchen Sie kein Netzteil, welches nicht im Lieferumfang enthalten ist und auch keine externe Steckdosenleiste/Mehrfachsteckdose.
15. Ziehen Sie den Netzstecker, wenn Sie das Gerät nicht benutzen und zerran Sie nicht am Netzstecker.
16. Fassen Sie das Gerät und den Netzstecker nicht mit nassen Händen an.
17. Lagern Sie das Gerät an einem trockenen, lichtgeschützten Ort.
18. Fügen Sie dem Gerät keine Lösungsmittel hinzu.
19. Ziehen Sie die Düse und ihre Verbindungselemente nicht bei eingeschaltetem Gerät ab, um Verbrühungen und Verbrennungen zu vermeiden. Nach dem Ausschalten der Dampfpistole tritt für eine kurze Zeit noch etwas Dampf aus. Zielen Sie daher mit der Düse nicht auf Personen oder Tiere, um Verletzungen zu vermeiden.
20. Der aus dem Gerät ausgestoßene Dampf kondensiert auf der zu reinigenden Oberfläche und bildet Wassertröpfchen. Zielen Sie daher mit der Dampfpistole nicht direkt auf Schalter, Steckdosen oder elektrische Komponenten anderer Geräte, um Schäden und Kurzschlüsse zu vermeiden.
21. Im Inneren des Geräts befinden sich Bauteile, die sehr stark erhitzt werden. Nehmen Sie das Gerät daher auf keinen Fall selbst auseinander, um Schäden und Verletzungen zu vermeiden.

22. Verwenden Sie das Gerät nicht zum Reinigen von Oberflächen, die keinen hohen Temperaturen ausgesetzt werden dürfen.
23. Zielen Sie mit der Dampfdüse nicht direkt auf Geräte mit elektrischen Komponenten.

Befolgen Sie bei der Benutzung des Geräts stets die Hinweise in dieser Bedienungsanleitung.

## Produktschaubild

- 1 Basisgerät
- 2 Drehschalter
- 3 Statusanzeige
- 4 Griff
- 5 Einschalttaste des Basisgeräts
- 6 Halterung für Dampfpistole
- 7 Dampfpistole
- 8 Einschalttaste der Dampfpistole
- 9 Austauschbare herkömmliche Düse
- 10 Austauschbare Düse mit Reinigungsschwamm
- 11 Reinigungsschwamm
- 12 Verbindungsstück der Dampfpistole
- 13 Verbindungsdüse der Dampfpistole
- 14 Netzkabel
- 15 Dampf Schlauch

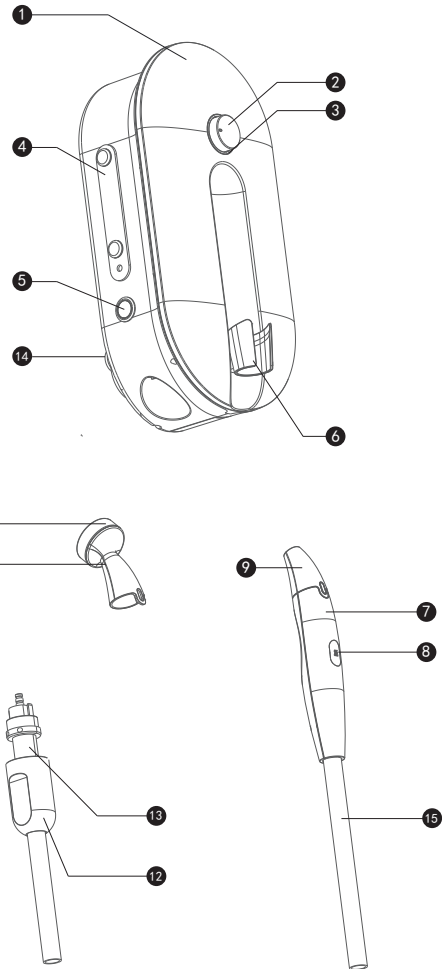

## Reinigung und Pflege des Geräts

1. Trennen Sie das Gerät erst vom Stromnetz und lassen es vollständig abkühlen, bevor Sie es reinigen.
2. Der Wassertank ist fest im Basisgerät verbaut und darf nicht mit Gewalt aus dem Gerät entfernt werden.
3. Reinigen Sie das Basisgerät mit einem trockenen, weichen Tuch und verstauen Sie es an einem trockenen, kühlen Ort.
4. Um den Reinigungsschwamm zu säubern, entfernen Sie ihn von der Düse, säubern Sie ihn und lassen Sie ihn dann abtrocknen.

## Mögliche Fehlfunktionen

Das Gerät ist in betriebsbereitem Zustand und es befindet sich genug Wasser im Tank, aber es wird nur wenig oder gar kein Dampf ausgestoßen.

### **Ursache: Mechanisches Versagen.**

Lösung: Schalten Sie das Gerät sofort aus, trennen Sie es vom Stromnetz und nehmen Sie es nicht erneut in Betrieb.

### **Das Basisgerät funktioniert nicht.**

Lösung: Überprüfen Sie, ob der Netzstecker korrekt mit der Steckdose verbunden ist und ob die Einschalttaste richtig betätigt wurde. Sollte das Gerät immer noch nicht reagieren, wenden Sie sich bitte an den Kundenservice, um den Austausch bzw. die Reparatur einzuleiten.

### **Aus dem Wassertank läuft Wasser aus.**

Lösung: Wenden Sie sich bitte an den Kundenservice, um den Austausch bzw. die Reparatur einzuleiten.

### **Hinweis:**

Bitte versuchen Sie nicht, das Gerät selbst auseinanderzubauen, um Fehlfunktionen zu beheben. Durch die hohen Temperaturen und die Stromstärke im Gerät drohen ernste Verletzungen bei unsachgemäßer Demontage.

## Hinweise zum Umweltschutz

1. Dieses Produkt erfüllt die Anforderungen gemäß China RoHS 2 („Management Measures for Restricted Use of Hazardous Substances in Electrical and Electronic Products“).
2. Während der Nutzungsdauer des Geräts besteht bei der Verwendung keine Gesundheitsgefährdung für Benutzer durch austretende Gefahrenstoffe.
3. Die übliche Lebensdauer dieses Produkts beträgt zehn Jahre, vorausgesetzt, dass das Produkt zweckgemäß und unter Beachtung der Hinweise in dieser Bedienungsanleitung verwendet wird.

Namen und Konzentration von Gefahrenstoffen im Produkt						
Bauteile / Gefahrenstoffe	Blei	Quecksilber	Cadmium	Sechswertiges Chrom	Polybromierte Biphenyle	Polybromierte Diphenylether
Kunststoffteile	0	0	0	0	0	0
Leiterplatten / elektronische Bauteile	0	0	0	0	0	0
Verbindungsdrähte	0	0	0	0	0	0
Silikonkomponenten	0	0	0	0	0	0
Hardwarekomponenten	0	0	0	0	0	0
Wasserpumpe	0	0	0	0	0	0
Netzkabel	0	0	0	0	0	0
Heizelement	0	0	0	0	0	0

Diese Tabelle entspricht den Vorgaben gemäß SJ/T11364.

- O Gibt an, dass die Konzentration des Gefahrenstoffes in allen homogenen Materialien des Bauteils den zulässigen Grenzwert gemäß GB/T26572 nicht überschreitet.
- X Gibt an, dass die Konzentration des Gefahrenstoffes in mindestens einem homogenen Material des Bauteils den zulässigen Grenzwert gemäß GB/T26572 überschreitet.



## ZUBEHÖR



### **Scheuerschwamm**

Zum Entfernen von Speiseresten, Öl und Flecken auf Geschirr (z. B. Schüsseln)



### **Scheuerschwamm-Aufsatzdüse**

Zum Verbinden des Scheuerschwamms mit der Easysteamer-Düse von Dayoo



### **Silikonbürste**

Aus weichem Silikon zum Schutz von Pfannen und Händen



### **Multifunktionaler Adapter**

Für verschiedene Arten von Bürsten



### **Nylonbürste**

Zum Entfernen hartnäckiger Flecken auf Herdplatten, in Mikrowellen, Kühlschränken usw.



### **Messingbürste**

Zum Entfernen hartnäckiger Flecken auf Grills und Drahtgittern



### **Strahldüse**

Zur Reinigung von Ecken und Fugen



### **Stoffdüse**

Zur Reinigung von Textilien und Beseitigung von Flecken auf Stoff



### **Abzieher mit Scheuerbürste**

Zur intensiven Reinigung von Fliesen, Glasoberflächen, Möbelstücken usw.



### **Mikrofaserhaube**

Zur Verwendung mit der Stoffdüse – ermöglicht höhere Dampftemperatur für eine bessere Desinfektion

# Nettoyeur vapeur portatif 1,2 l

Réf. 235-488

Nettoyeur vapeur mobile Dayoo

Portable, nettoyage multifonction, stérilisation haute température, protection des mains. La vapeur à haute température est une méthode de nettoyage saine. L'appareil peut servir à nettoyer la vaisselle, la hotte aspirante, le sol, etc. Fourni avec ses accessoires.

Manuel d'utilisation Nettoyeur vapeur mobile Dayoo

Nous vous remercions d'avoir acquis notre produit et vous invitons à lire attentivement ce manuel avant son utilisation.

## Caractéristiques du produit

Nom du Produit :	Nettoyeur vapeur mobile Dayoo	
Modèle :	PSW001	
Tension nominale/Fréquence :	220 V / 50 Hz	
Puissance nominale :	1800 W	
Capacité maximale du réservoir d'eau :	1,2 l	
Poids net :	environ 2,35 kg	
Dimensions :	411 x 200 x 155,5 mm	
Débit de vapeur :	100 ml/min	
Normes :	GB4706.1 -2005	GB4706.61 -2008
	GB4343.1-2018	GB17625.1-2012
Contenu de l'emballage :	Tuyau de vapeur, buse de rechange, chiffon de nettoyage, corps du nettoyeur, pistolet, carte de garantie, certificat de conformité, manuel d'utilisation, autocollant sans clous, support mural, vis d'expansion, gant anti-chaleur, gobelet gradué.	

## Fonctionnalités du produit

### 1. Optique

Linéaire, simple et solide, rafraîchissante.

Principalement en noir et blanc, avec un aspect simple, minimaliste et moderne.

La prise peut être dissimulée et le tuyau à vapeur s'enroule autour du boîtier, l'appareil et ses accessoires prenant ainsi peu de place.

### 2. Sécurité

Allumez l'interrupteur, réglez la vitesse à l'aide du bouton, et la vapeur arrivera. L'interrupteur peut être commuté sur Sécurité enfant, une fonction sûre et rassurante pour travailler en toute tranquillité.

Le réservoir d'eau est transparent, une alarme se déclenche si son niveau est trop bas pour éviter un réchauffement intempestif.

### 3. Conception ingénieuse

Accroché au mur, il libère vos mains pour vous permettre de nettoyer facilement toute la maison.

En appuyant sur le réservoir d'eau, vous pouvez le faire légèrement basculer, ce qui facilite l'appoint d'eau.

Option multi-accessoire et débit de vapeur variable.

Têtes de brosse multi-groupes pour satisfaire les besoins des différentes situations.

#### 4. Avancé

Technologie unique et brevetée, stérilisation haute température, déshuilage à la vapeur.

La température élevée et la vapeur facilitent l'élimination des taches tenaces. Sans détergent chimique, pour une décontamination saine et respectueuse de l'environnement.

### Comment utiliser ce produit

#### 1. Témoin de fonctionnement

Branchez l'alimentation électrique, appuyez sur le bouton de démarrage sur le côté de l'appareil, le témoin d'alimentation est blanc et la lumière rouge du bouton de débit de vapeur s'allume, indiquant que l'appareil est en phase de préchauffage. La lumière bleue autour du bouton s'allume lorsque l'appareil est prêt à fonctionner. Si le réservoir d'eau manque d'eau, la lumière jaune autour du bouton s'allume, vous avertissant qu'il faut faire l'appoint d'eau dans le réservoir.

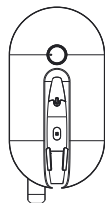

#### 2. Bouton de débit de vapeur

Tournez le bouton pour régler le débit de vapeur puis appuyez sur le bouton du jet du pistolet pour faire sortir la vapeur. La rotation est divisée en 4 niveaux de débit, de 0 à 4. Sur 0, le débit est nul et aucune vapeur ne sort et sur 4, le débit de vapeur est maximal.

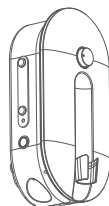

#### 3. Réservoir d'eau

Le réservoir d'eau transparent est intégré au corps de la machine, évitant ainsi sa mise en place lorsqu'il est rempli d'eau et donc lourd. La partie supérieure du réservoir d'eau est l'entrée d'eau, et l'eau peut être remplie en appuyant sur le couvercle rabattable. Après avoir fait le plein d'eau, le réservoir d'eau peut être fermé en appuyant sur le couvercle rabattable.

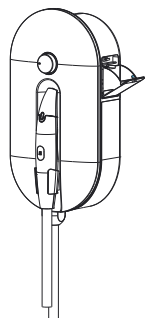

#### 4. Protection triple

Pour mettre en service l'appareil, vous devez brancher la fiche d'alimentation, appuyer sur le bouton de démarrage, sélectionner l'accessoire vapeur approprié puis appuyer sur le bouton de projection de vapeur du pistolet. L'appareil peut alors fonctionner normalement. Lorsque le nettoyage est terminé, appuyez sur le bouton du pistolet, réglez le niveau de débit sur 0 puis éteignez l'interrupteur avant de débrancher l'appareil.

## 5. Installation

Vous pouvez installer cet équipement de deux façons, en fonction de la situation :

- Installation non destructive avec une pâte sans clou
- Installation par poinçonnage de vis.

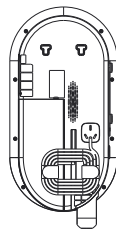

## 6. Rangement

Les pointes de pivot surélevées à l'arrière du produit offrent une solution unique de maintien du cordon d'alimentation que vous pouvez enrouler rapidement, ce qui facilite et rend plus pratique l'utilisation de nos produits.

## 7. Mobile

Lorsque l'endroit à nettoyer est éloigné de l'équipement, la poignée en cuir située sur le côté de l'appareil permet de l'y transporter.



## 8. Choix des buses

L'équipement standard comprend deux buses, l'une, conventionnelle, pour la projection de vapeur et l'autre pour le nettoyage des tissus, pouvant servir pour différents scénarios et permettant d'obtenir un effet de nettoyage multifonctionnel. Appuyez sur le bouton blanc situé à l'avant de la buse pour la retirer. Le « clic » émis lors de l'installation de la buse indique que celle-ci est en place. Changement de buse facile et nettoyage efficace.

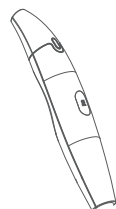

## Marquage



Take with Care

### Manipuler avec précaution

Veillez utiliser ce produit avec précaution et ne pas le tirer de force.



High-temperature  
Steam  
Beware of burns

### Vapeur à haute température

#### Attention aux brûlures

Production de vapeur haute température, attention aux brûlures.



Power OFF  
when not in use

### Éteindre si non utilisé

Si vous n'utilisez pas l'appareil, éteignez-le immédiatement

## Mesures de sécurité

1. Ce produit est destiné à un usage intérieur seulement, ne l'utilisez pas à l'extérieur.
2. Vérifiez que la tension utilisée par le nettoyeur vapeur est la même que la tension d'alimentation.
3. Ne laissez pas l'appareil lorsqu'il est utilisé et débranchez-le lorsque vous n'en avez plus besoin.
4. Si le réservoir n'est pas rempli d'eau, faites l'appoint à temps.
5. N'utilisez pas ce produit comme un jouet. Faites particulièrement attention à la présence d'enfants, d'animaux et de plantes à proximité.
6. Ne laissez pas sans surveillance l'appareil lorsqu'il est connecté à l'alimentation électrique.
7. Évitez de faire fonctionner l'appareil trop longtemps si le réservoir manque d'eau pour éviter d'endommager le corps de chauffe et la pompe.
8. Ne retournez pas l'appareil lorsque vous l'utilisez, ne dirigez pas le jet de vapeur vers les personnes, les animaux et les plantes, ni vers les récipients contenant des substances chimiques.
9. N'immergez pas l'appareil dans l'eau ou dans d'autres liquides.
10. Ne touchez pas la sortie de vapeur car l'appareil et les accessoires deviennent chauds lorsqu'ils sont utilisés. Éteignez l'interrupteur de vapeur lorsque vous remplacez des accessoires.
11. Si le cordon d'alimentation ou le tuyau de vapeur est endommagé, pour éviter tout danger, il doit être remplacé par le fabricant, son service de maintenance ou un professionnel d'un service similaire.
12. N'utilisez pas le cordon d'alimentation comme poignée.
13. Évitez que le cordon d'alimentation n'entre en contact avec des objets excessivement chauds.
14. N'utilisez que le bloc d'alimentation fourni et ne le branchez pas sur une prise multiple.
15. Ne tirez pas sur le cordon d'alimentation et débranchez-le lorsque vous n'utilisez pas l'appareil.
16. Ne tenez pas l'appareil et la fiche d'alimentation avec des mains mouillées.
17. Conservez l'appareil dans un endroit sec et à l'abri de la lumière.
18. N'ajoutez pas de solvant de nettoyage dans l'eau de l'appareil.
19. Pour éviter de vous brûler, ne retirez pas la buse et les accessoires de raccordement lorsque la machine est en marche. Lorsque le commutateur du pistolet est éteint, une petite quantité de vapeur est encore émise par l'appareil. Pour éviter les accidents, veillez donc à ne pas diriger la buse vers d'autres personnes.
20. La vapeur émise par l'appareil se condense sur l'objet à nettoyer et forme des gouttelettes d'eau. Ne dirigez donc pas directement vers les interrupteurs, les prises et les composants électriques des appareils pour éviter les accidents comme les fuites électriques.
21. Certaines pièces de cet appareil chauffant et atteignant des températures élevées, il est strictement interdit, pour votre sécurité, d'ouvrir ou de démonter le corps du nettoyeur par vous-même.

22. N'utilisez pas l'appareil pour agir sur des matériaux dont la surface ne résiste pas à des températures élevées.
23. La buse à vapeur ne doit pas être dirigée directement vers les appareils contenant des composants électriques.

Veuillez suivre les instructions de ce manuel lors de l'utilisation du produit.

## Schéma du produit

- 1 Corps du nettoyeur
- 2 Bouton de sélection du débit
- 3 Témoin de statut
- 4 Poignée
- 5 Interrupteur du nettoyeur
- 6 Support du pistolet à vapeur
- 7 Pistolet à vapeur
- 8 Commutateur du pistolet à vapeur
- 9 Buse conventionnelle
- 10 Buse de nettoyage des tissus
- 11 Chiffon de nettoyage
- 12 Connecteur pour pistolet
- 13 Buse de connexion™ du pistolet
- 14 Cordon d'alimentation
- 15 Flexible à vapeur

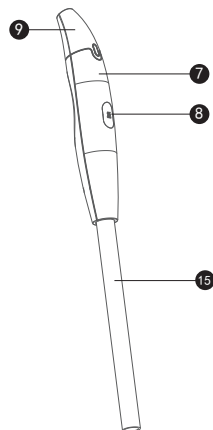
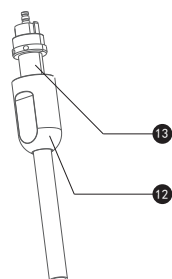
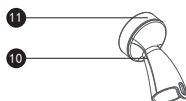
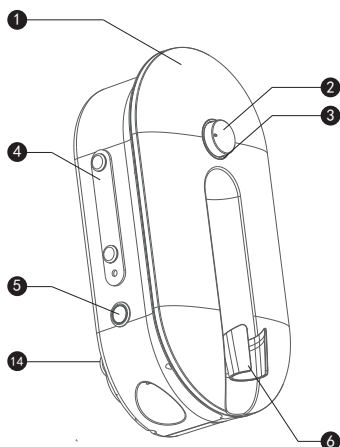

## Nettoyage et maintenance

1. Pour nettoyer l'appareil, coupez d'abord son alimentation électrique, débranchez-le et attendez qu'il refroidisse.
2. Le réservoir d'eau intégré à l'ensemble du corps du nettoyeur ne peut être retiré par la force.
3. Le corps du nettoyeur peut être essuyé avec un chiffon doux et sec et rangé dans un endroit sec et frais.
4. Nettoyage du chiffon de nettoyage : Retirez le chiffon de la tête de brosse, nettoyez-le et séchez-le avant de le réutiliser.

## Défauts et dépannage

Le produit est en état de marche et il y a de l'eau dans le réservoir d'eau, mais le débit de vapeur est faible ou nul.

### **Cause : Défaut mécanique**

Solution : Arrêtez immédiatement l'appareil, débranchez l'alimentation électrique et cessez de l'utiliser.

### **Le nettoyeur ne démarre pas**

Solution : Vérifiez que la fiche d'alimentation est bien insérée dans la prise et que l'interrupteur est activé. S'il ne se passe rien, contactez le service Client pour demander un retour pour réparation.

### **Fuites du réservoir d'eau**

Solution : contactez le service Client et demandez un retour en atelier pour réparation.

### **Remarque :**

Ne démontez pas vous-même l'appareil pour le dépanner. La température élevée et le courant fort de ce produit peuvent être dangereux s'il est désassemblé au hasard.

## Instructions relatives à la protection de l'environnement

1. Ce produit satisfait les exigences des mesures RoHS de gestion pour l'utilisation restreinte de substances dangereuses dans les produits électriques et électroniques ;
2. Pendant la durée d'utilisation de l'appareil, les consommateurs ne seront pas confrontés à des problèmes affectant leur santé, comme les fuites et la précipitation de substances nocives pendant l'utilisation normale, et pourront les utiliser en toute sécurité ;
3. La durée de vie de 10 ans de nos produits et la « durée de vie environnementale » ne s'applique que lorsqu'ils sont utilisés dans les conditions normales décrites dans ce manuel.



Le nom et la teneur des substances nocives contenues dans le produit						
Nom des pièces/substances dangereuses	Plomb	Mercuré	Cadmium	Chrome hexavalent	Polybromobiphényle	Polybromodiphényléther
Pièces en plastique	o	o	o	o	o	o
Groupe de circuits imprimés (électroniques)	o	o	o	o	o	o
Fil de connexion	o	o	o	o	o	o
Composant silicone	o	o	o	o	o	o
Composants matériels	o	o	o	o	o	o
Pièces de la pompe à eau	o	o	o	o	o	o
Cordon d'alimentation	o	o	o	o	o	o
Groupe d'éléments chauffants	o	o	o	o	o	o

Ce tableau est préparé conformément aux dispositions de la norme SJ/T11364.

- O Indique que la teneur en substance dangereuse de tous les matériaux homogènes de la pièce est inférieure à la limite spécifiée par la norme GB/T26572.
- X Indique que la teneur en substance dangereuse d'au moins un matériau homogène de la pièce dépasse la limite imposée par la norme GB/T26572.

## KIT D'ACCESSOIRES



**Chiffon à récurer**  
Nettoie les débris alimentaires, l'huile et les taches sur les ustensiles de cuisine comme la vaisselle



**Buse de remplacement**  
Pour chiffon à récurer  
Connecte le chiffon à récurer à la buse du Dayoo Easysteamer



**Brosse en silicone**  
Matériau en silicone, n'abîme ni la casserole ni les mains



**Adaptateur multifonction**  
S'utilise avec différents types d'accessoires de brossage



**Brosse en nylon**  
Pour les taches tenaces sur les cuisinières, les micro-ondes et les réfrigérateurs, etc.



**Brosse en laiton**  
Pour les taches tenaces sur les grilles de barbecue et les grillages métalliques



**Buse à jet**  
Pour les taches dans les coins et les fentes



**Buse pour tissus**  
Désinfection des textiles Effacement des taches textiles



**Raclette avec brosse à récurer**  
Nettoyage en profondeur du carrelage, du verre et des meubles, etc.



**Bonnets en microfibre**  
Utilisé avec la buse pour tissu.  
Fournissent une température de vapeur plus élevée pour la désinfection

# Handstoomreiniger van 1,2 l

nr. 235-488

Dayoo draagbare stoomreiniger

Draagbare, multifunctionele reiniging, sterilisatie met hoge temperatuur, bescherming van de handen. Het gebruik van hete stoom voor de reiniging is gezond.

Het apparaat kan worden gebruikt voor de reiniging van servies, afzuigkappen, vloeren enz. Wordt met accessoires geleverd.

Handleiding voor de Dayoo stoomreiniger

Hartelijk dank voor uw aankoop. Lees deze handleiding a.u.b. voor gebruik zorgvuldig door!

## Productspecificaties

Productnaam	Dayoo draagbare stoomreiniger	
Productmodel:	PSW001	
Nominale spanning/frequentie:	220 V-/50 HZ	
Nominaal vermogen:	1800 W	
Maximale inhoud van waterreservoir:	1,2 liter	
Netto gewicht van product:	ca. 2,35 kg	
Productafmeting:	411 x 200 x 155, 5 mm	
Stoomstroom:	100 ml/min	
Normen:	GB4706.1 -2005	GB4706.61 -2008
	GB17625.1-2012	GB4343.1-2018
Verpakkingsinhoud:	stoomleidingen, vervangende mondstukken, reinigingsdoek, hoofdunit, stoompistool, garantiekaart, conformiteitscertificaat, instructies, plakstrip, wandhouder, schroeven, hittebestendige handschoen, maatbeker.	

## Producteigenschappen:

### 1. Uiterlijk

Gestroomlijnd, eenvoudig en verfrissend ontwerp.

De hoofdkleuren zijn zwart en wit en het apparaat ziet er strak, minimalistisch en modern uit.

De stekker kan worden verborgen en de stoomslang wordt rond de behuizing gedraaid. Het apparaat en de accessoires nemen zodoende weinig ruimte in beslag.

### 2. Veiligheid

Schakel het apparaat in, stel de gewenste stand in en er wordt stoom afgegeven.

Het apparaat beschikt over een kinderbeveiliging voor extra veiligheid.

Het waterreservoir is transparant. Er wordt een alarmsignaal afgegeven als het waterniveau te laag is. Zo wordt een verwarming zonder gevuld reservoir voorkomen.

### 3. Slim ontwerp

Het apparaat hangt aan de muur, zodat u uw handen vrij hebt om het hele huis te reinigen.

Het waterreservoir kan worden geopend door het in te drukken. Zo is het bijvullen makkelijker.

Keuze uit meerdere standen voor verschillende stoomsterktes.

Diverse borstelopzetstukken voor uiteenlopende reinigingsbehoeften.

#### 4. Geavanceerd

Unieke, gepatenteerde technologie, sterilisatie met hoge temperaturen, ontvetting met behulp van stoom.

Door de hoge temperatuur in combinatie met stoom kunnen hardnekkige vlekken makkelijker worden verwijderd.

Vrij van chemische reinigingsmiddelen, gezonde en milieuvriendelijke ontsmetting.

### Het product gebruiken

#### 1. Bedrijfsindicatielampjes

Steek de stekker in het stopcontact en druk de AAN/UIT-knop aan de zijkant van het apparaat in. De bedrijfsindicator brandt wit en het rode lampje van de niveaunknop brandt. Dat betekent dat het apparaat aan het voorverwarmen is. Als het blauwe lampje rond de knop brandt, is het apparaat gereed voor gebruik. Als er te weinig water in het reservoir zit, gaat het gele lampje rond de knop branden. Dat wil zeggen dat u het waterreservoir moet bijvullen.

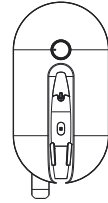

#### 2. Niveaunknop

Draai aan de knop om de stroomstroom in te stellen en druk op de knop van het stoompistool om stoom af te geven. U beschikt over in totaal 4 standen, van 0 tot 4. In stand 0 wordt er geen stoom afgegeven en de maximale stroomstroom wordt bereikt met stand 4.

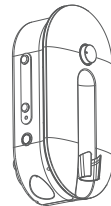

#### 3. Waterreservoir

Het transparante waterreservoir is in de behuizing van het apparaat geïntegreerd, zodat u nooit een zwaar en vol waterreservoir in het apparaat hoeft te plaatsen. Het bovenste gedeelte van het waterreservoir fungeert als vulopening die kan worden geopend door op de klapdeksel te drukken. Nadat u het water hebt bijgevuld, kan het waterreservoir weer met een druk op de klapdeksel worden gesloten.

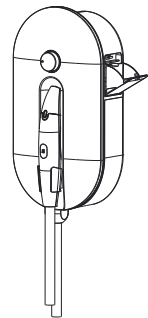

#### 4. Drievoudige bescherming

Om het apparaat in te schakelen, moet u het voor een normaal gebruik aansluiten op het lichtnet, de AAN/UIT-knop indrukken, de betreffende stoomstand instellen en op de stoomknop van het stoompistool drukken. Als u klaar bent met de reinigingswerkzaamheden, drukt u op de knop van het stoompistool, stelt u de niveaunknop in op stand 0, schakelt u de AAN/UIT-knop uit en koppelt u het apparaat los van het lichtnet.

## 5. Installatie

Dit apparaat kan op twee manieren aan de wand worden bevestigd: u kunt het apparaat geheel naar wens zonder spijkers via een plakstrip of met spijkers monteren.

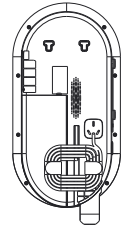

## 6. Opslag

Aan de achterkant van het apparaat steken enkele pinnen uit. Rond deze pinnen kunt u de stroomkabel oprollen, zodat deze netjes kan worden opgeborgen.



## 7. Draagbaar

Als zich de te reinigen plek uit de buurt van het apparaat bevindt, kunt u het apparaat met het leren handvat aan de zijkant van het apparaat naar de betreffende plek dragen.

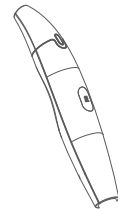

## 8. Vervangbaar mondstuk

De standaard configuratie omvat twee mondstukken. Een voor een conventionele stoomafgifte en het andere voor de reiniging van textiel dat voor verschillende toepassingen kan worden ingezet ten behoeve van een multifunctioneel reinigingseffect. Druk op de witte knop aan de voorkant van het mondstuk om het te verwijderen. Als u een klikgeluid hoort bij het plaatsen van het mondstuk, weet u dat het correct is geplaatst en stevig vastzit. Eenvoudige vervanging van het mondstuk en efficiënte reiniging.

## Markering



Take with Care

### Voorzichtig behandelen

Gebruik dit product met zorg en trek er niet aan.



High-temperature  
Steam  
Beware of burns

### Zeer hete stoom

### Risico op brandwonden

Het apparaat geeft zeer hete stoom af. Pas dus op dat u zich niet verbrandt.



Power OFF  
when not in use

### Uitschakelen als het apparaat niet wordt gebruikt

Als u het apparaat niet gebruikt, dient u het uit te schakelen.

## Veiligheidsmaatregelen

1. Het product is uitsluitend bedoeld voor gebruik binnenshuis. U mag het daarom niet buiten gebruiken.
2. Controleer of de voltage van de stoomreiniger overeenkomt met die in huis.
3. Laat het apparaat niet zonder toezicht achter als het in gebruik is en koppel het los van het lichtnet als u het niet gebruikt.
4. Als het reservoir leeg is, dient u op tijd water bij te vullen.
5. Het product is geen speelgoed. Wees met name voorzichtig in de buurt van kinderen, huisdieren of planten.
6. Als het product op het lichtnet is aangesloten, mag het niet zonder toezicht worden achtergelaten.
7. Gebruik het product niet langdurig zonder voldoende water in het reservoir, omdat hierdoor het verwarmingselement en de pomp beschadigd kunnen raken.
8. Draai het apparaat niet om als het in gebruik is, richt de stroomstraal niet op mensen, huisdieren en planten of chemische stoffen.
9. U mag het apparaat niet onderdompelen in water of andere vloeistoffen.
10. Raak de stoomuitlaat niet aan aangezien het apparaat en de accessoires in bedrijf heet worden. Schakel de stoomschakelaar uit als u accessoires wilt vervangen.
11. Als de stroomkabel/stoomslang beschadigd is, dient deze om veiligheidsredenen door de fabrikant, de onderhoudsafdeling of een expert van een soortgelijke afdeling te worden vervangen.
12. Gebruik de stroomkabel niet als handvat.
13. De stroomkabel mag niet in aanraking komen met extreem hete voorwerpen.
14. U mag alleen de meegeleverde netvoeding gebruiken en geen stekkerdoos.
15. Koppel de stroomkabel los van het lichtnet als het apparaat niet in gebruik is en trek niet aan de stroomkabel.
16. Pak het apparaat en de stekker niet met natte handen vast.
17. Het apparaat moet op een droge en tegen licht beschermde plaats worden geplaatst.
18. U mag geen reinigingsmiddelen in het apparaat vullen.
19. Trek niet aan het mondstuk of andere koppelstukken of verbindingen terwijl het apparaat in bedrijf is om brandwonden te voorkomen. Als de knop van het stoompistool is uitgeschakeld, wordt er nog een kleine hoeveelheid stoom door het apparaat afgegeven. Richt het mondstuk dus niet op anderen om ongelukken te voorkomen.
20. De stoom uit het apparaat zal op de te reinigen voorwerpen condenseren waardoor waterdruppels ontstaan. U mag het apparaat daarom niet rechtstreeks op schakelaars, stopcontacten en elektrische onderdelen van andere apparaten richten om ongevallen, zoals lekstroom, te voorkomen.
21. Dit apparaat omvat onderdelen die erg heet worden. Het is daarom absoluut verboden om het apparaat te openen of te demonteren om gevaren voor uzelf te voorkomen.

22. U mag het apparaat niet gebruiken op oppervlakken die niet bestand zijn tegen hoge temperaturen.
23. Het stoommondstuk mag niet direct op apparaten met elektrische onderdelen worden gericht.

Volg voor het gebruik van het product de instructies in deze handleiding op.

## Productonderdelen

- 1 Hoofdeunit
- 2 Instelknop
- 3 Statusindicatielampje
- 4 Handvat
- 5 AAN/UIT-schakelaar van hoofdeunit
- 6 Houder stoompistool
- 7 Stoompistool
- 8 Knop stoompistool
- 9 Conventioneel vervangend mondstuk
- 10 Vervangend mondstuk voor de reiniging van textiel
- 11 Reinigingsdoek
- 12 Koppelstuk stoompistool
- 13 Aansluitstuk stoompistool
- 14 Stroomkabel
- 15 Stoomslang

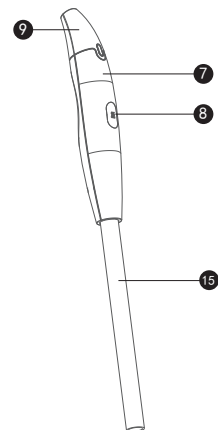
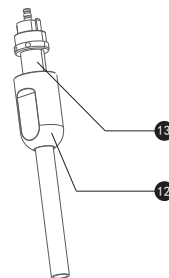
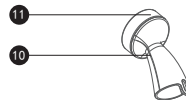
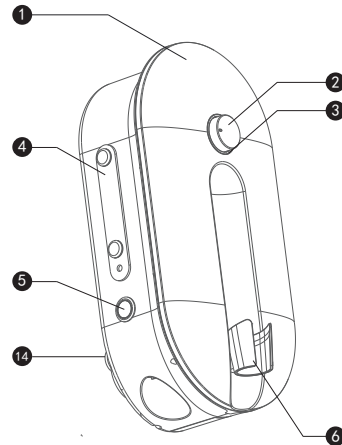



## Reiniging en onderhoud

1. Koppel de stroomkabel voor de reiniging los van het lichtnet en wacht tot dat het apparaat is afgekoeld.
2. Het waterreservoir is in de behuizing geïntegreerd en kan niet met geweld worden verwijderd.
3. De behuizing van het apparaat kan met een droge, zachte doek worden afgeveegd en op een droge en koele plaats worden opgeborgen.
4. Reiniging van reinigingsdoek: verwijder de reinigingsdoek van het borstelopzetstuk, maak het schoon en laat het drogen.

## Foutanalyse en fouten oplossen

Het product is in bedrijf en er zit water in het waterreservoir, maar er wordt maar weinig of geen stoom afgegeven.

### **Oorzaak: mechanisch defect**

Oplossing: schakel het apparaat onmiddellijk uit, koppel het los van het lichtnet en staak het gebruik.

### **De hoofdunit werkt niet**

Oplossing: controleer of de stekker correct op het stopcontact is aangesloten of controleer of de AAN/UIT-schakelaar is ingeschakeld. Als het apparaat dan nog niet werkt, dient u contact op te nemen met de klantenservice om het apparaat voor reparatie op te sturen.

### **Lekkage van waterreservoir**

Oplossing: neem contact op met de klantenservice om het apparaat voor een grondige revisie aan de fabriek te retourneren.

### **Opmerking:**

U mag het apparaat niet zelf demonteren om eventuele problemen te verhelpen. De hoge temperaturen en de hoge stroomsterkte van dit product kunnen een risico vormen als het wordt gedemonteerd.

## Instructies voor milieubescherming

1. Dit product voldoet aan de eisen van de RoHS-richtlijn.
2. Tijdens de levensduur van dit apparaat zal de gezondheid van de gebruiker niet in gevaar komen door de lekkage of neerslag van schadelijke stoffen tijdens een normaal gebruik. Het apparaat kan dus op een veilige manier worden gebruikt.
3. De levensduur van onze producten bedraagt 10 jaar en de „levensduur“ geldt alleen als het product wordt gebruikt onder de in deze handleiding beschreven normale omstandigheden.

De naam en het gehalte aan schadelijke stoffen in het product						
Naam van onderdelen / schadelijke stoffen	Lood	Kwik	Cadmium	Zeswaardig chroom	Polybroombifenyyl	Polybroombifenyyl-ether
Kunststof onderdelen	o	o	o	o	o	o
Printplaat (elektronica)	o	o	o	o	o	o
Verbindingskabel	o	o	o	o	o	o
Silicone onderdeel	o	o	o	o	o	o
Hardware-onderdelen	o	o	o	o	o	o
Onderdelen waterpomp	o	o	o	o	o	o
Stroomkabel	o	o	o	o	o	o
Verwarmingselement	o	o	o	o	o	o

Deze tabel werd opgesteld conform de richtlijnen van SJ/T11364.

- O Geeft aan dat het gehalte van de schadelijke stof in alle homogene materialen van het onderdeel onder de grens ligt die wordt gespecificeerd in GB/T26572.
- X Geeft aan dat het gehalte van de schadelijke stof in minimaal één homogene materiaal van het onderdeel de grenswaarde van GB/T26572 overstijgt.

## ACCESSOIRE SET



### Schuurspons

Voor de verwijdering van voedselresten, olie en vlekken op keukengerei, zoals servies



### Schuurspons vervangingsmondstuk

Voor de bevestiging van de schuurspons op het mondstuk van de Dayoo Easysteamer



### Silicone borstel

Silicone materiaal, geen beschadiging van pannen of letsel aan handen



### Multifunctionele adapter

Kan worden gebruikt met verschillende borstelaccessoires



### Nylonborstel

Voor de reiniging van hardnekkige vlekken op kookplaten, magnetrons, koelkasten, enz.



### Messingborstel

Voor de verwijdering van vlekken van barbecues en draadgaas



### Jet-mondstuk

Voor de reiniging van vlekken in hoeken en spleten



### Textielmondstuk

Voor het desinfecteren van textiel en de verwijdering van textielvlekken



### Spatel met schrobborstel

Voor de grondige reiniging van tegels, glas, meubels, enz.



### Overtrek van microvezel

Wordt in combinatie met het textielmondstuk gebruikt. Biedt een hogere stoomtemperatuur voor de desinfectie

**D:** Pro-Idee GmbH & Co. KG · Auf der Hülis 205 · D 52053 Aachen · Tel.: 0241-109 119  
**NL:** Pro-Idee · Randwycksingel 20 (C03) · 6229 EE Maastricht · Tel.: 085-5 362 089  
**UK:** Pro-Idee GmbH & Co. KG · Auf der Hülis 205 · D 52053 Aachen · Tel.: +49-241-109 1327  
**F:** Pro-Idée · F 67962 Strasbourg - Cedex 9 · Tél.: 03 88 19 10 49  
**CH:** Pro-Idee Catalog GmbH · Fürstenlandstrasse 35 · CH 9000 St. Gallen · Tel.: 0 71-2 74 66 19  
**A:** Pro-Idee Catalog GmbH · Bundesstraße 112 · A 6923 Lauterach · Tel.: 05574-803 51  
© Pro-Idee Aachen

