

# ROBERTS

## Stream 67

Système Audio Smart avec Radio Internet / DAB / DAB+ / FM RDS / Bluetooth / CD / USB  
avec Spotify / Deezer / TIDAL / Amazon Prime Music, avec Multisalle et Fonctionne avec Alexa  
et contrôle à distance de l'iPhone et Android en utilisant UNDOK



Veuillez lire ce manuel avant utilisation

## Contenu

Les fonctions du Système Audio Smart Stream 67	2	Lecture de fichiers audio en mode Bluetooth	51
Avant de pouvoir utiliser ce produit	3	Connexion et reconnexion d'un périphérique Bluetooth	52
A propos de ce manuel d'instruction	4	<b>Disques Compact</b>	<b>54</b>
Commandes et connexions	5	Disques CD-R / CD-RW	54
Télécommande	7	Mode CD MP3 / WMA	54
Contrôles de navigation	9	Lecture d'un CD	55
<b>Configuration</b>	<b>10</b>	Sélection d'une piste	56
Branchement et sélection de la langue	10	Fonction de recherche	57
Horloge et réglage de l'heure	11	<b>Horloge et alarmes</b>	<b>59</b>
Connexion à votre réseau informatique	12	Mise à jour automatique de l'heure	59
Configuration - Utilisant l'application UNDOK	18	Réglage manuel de l'horloge	60
Les options de contrôle à distance du réseau	21	Réglage de l'alarme	61
<b>Radio Internet</b>	<b>22</b>	Minuterie du rappel	63
Radio Internet - les bases	22	Minuterie de sommeil	64
Sélection d'une station de radio par emplacement	23	<b>Le Multisalle - les bases</b>	<b>65</b>
Sélection d'un podcast	24	Création et modification d'un groupe multisalle avec UNDOK	66
Présélection des stations de radio internet - DAB et FM	25	Lecture audio à un groupe	67
Personnalisation de votre radio	27	Affichage et contrôles dans une configuration multisalle	68
Options d'affichage - Radio / Bluetooth / Lecteur de musique	30	Créer un nouveau groupe multisalle	70
<b>Lecteur de musique</b>	<b>31</b>	Réglages UNDOK	75
Utilisation avec Windows, Apple Mac, Linux, Clé USB	31	<b>Affichage et audio</b>	<b>76</b>
Accès à vos fichiers audio via un serveur UPnP	32	Fonction d'égalisation	76
Localiser et lire les fichiers multimédias en utilisant UPnP	34	Réglage du caisson de graves	77
Utilisation des clés USB	37	Réglage de la luminosité	78
Listes de lecture	39	Prise Casque	79
Fonctions Windows 'Play To' / 'Cast to Device'	41	Prise d'entrée auxiliaire	79
<b>Spotify Connect</b>	<b>43</b>	Fonction d'inactivité en veille	80
Qu'est-ce que Spotify ?	43	Prise USB pour la recharge des smartphones ou tablettes	80
Commandes de Spotify sur votre système audio	44	<b>Information</b>	<b>81</b>
<b>Radio DAB</b>	<b>45</b>	Retour au réglage d'usine	81
Sélection d'une station de radio DAB	45	Mises à jour du logiciel	82
Trouver de nouvelles stations de radio DAB	46	Dépannage	84
<b>Radio FM</b>	<b>48</b>	Codecs audio	86
Réglage manuel	48	Avertissement	87
Paramètres de sensibilité de la recherche - FM	49	Spécifications	88
<b>Mode Bluetooth</b>	<b>50</b>	Remarques	89
Connexion de périphériques Bluetooth	50	Garantie	91

# Les fonctions du Système Audio Smart Stream 67

Le Roberts Stream 67 est un système audio smart qui fournit les fonctionnalités suivantes :-

- Écouter les émissions locales, régionales, nationales et internationales en utilisant FM, DAB et la radio Internet.
- Écoutez des milliers de stations de radio du monde entier et écoutez des podcasts d'un large éventail de diffuseurs.
- 30 stations radio présélectionnées (10 radios Internet, 10 DAB et 10 FM).
- Utilisez le lecteur de musique pour écouter votre collection de musique à partir d'équipements sur votre réseau.
- La lecture des fichiers audio à partir de clés USB.
- Les formats MP3, WMA, AAC, FLAC, ALAC (Apple Lossless) et WAV sont pris en charge.
- Joue les fichiers MP3 et WMA de CD.
- Contrôle vocal des fonctions principales en utilisant Alexa avec les produits Amazon Echo.
- Le Stream 67 se connecte à votre réseau informatique à domicile, soit en utilisant la WiFi ou via une connexion filaire. Le bi-bande WiFi permet une compatibilité avec une large gamme de réseaux.
- La configuration protégée WiFi (WPS) est prise en charge pour la configuration simple avec les routeurs sans fil compatibles.
- Compatible avec les fonctions Windows 'Play To' / 'Cast to Device' (en tant que lecteur de médias numériques)
- Toutes les présélections des stations radio, les détails de configuration du réseau et les paramètres de l'utilisateur sont conservés en cas de coupure secteur.
- Spotify Connect permet à vos sélections Spotify d'être lues par le système audio, contrôlées à distance à partir de votre iPhone, iPad, appareil Android ou tout ordinateur de bureau.
- Prend en charge une télécommande et joue de la musique à partir de l'iPhone de Apple, l'iPad et les appareils Android en utilisant l'application UNDOK.
- Votre système audio peut être connecté via un système multisalle sans fil qui permet de jouer la source sélectionnée sur un des appareils connectés au réseau.
- Le streaming Bluetooth pour écouter votre musique ou les bandes son vidéo à partir de votre smart phone, tablette ou appareil similaire.
- Grand affichage d'horloge avec l'heure et la date en mode veille.
- Deux minuteurs d'alarmes avec fonction snooze pour vous réveiller soit sur un buzzer, un CD ou un radio-réveil.
- Une minuterie de sommeil ajustable, peut être configurée pour éteindre la radio après un délai.
- L'affichage du menu dans un choix de langues - Danois, Néerlandais, Anglais, Français, Allemand, Italien, Norvégien.
- Affichage graphique couleur facile à lire avec un rétro-éclairage réglable.
- Entrée auxiliaire pour la lecture audio des lecteurs MP3, iPod ou autre appareil audio.
- Un boîtier en bois, optimisés pour l'acoustique qui inclut des ports de basses et des entretoises internes pour une reproduction optimale du son.

## Avant de pouvoir utiliser ce produit

Avant d'utiliser votre système audio smart pour la première fois, nous vous conseillons de vérifier les mises à jour logicielles.

[Vous trouverez des détails sur la mise à jour de votre système audio smart à la page 82.](#)

Vous devrez d'abord connecter votre système audio à votre réseau, voir [Configuration à partir de la page 10.](#)

Avant de pouvoir utiliser votre système audio, vous devez disposer des éléments suivants :

- Une connexion Internet haut débit (non requise pour les fonctions DAB, FM, Bluetooth ou lecteur de musique).
- Un routeur (ou point d'accès sans fil équivalent) fournissant un signal WiFi ou une connexion Ethernet, connecté à votre fournisseur de services Internet haut débit. Le modem à large bande, le routeur et le point d'accès sans fil sont souvent une unité combinée unique fournie par votre fournisseur d'accès à Internet ou achetée dans un magasin d'informatique.
- Un smart phone ou une tablette qui utilise soit le système d'exploitation Android (version 4.0.3 ou ultérieure) ou Apple iOS (version 9 ou ultérieure).
- Si votre réseau sans fil nécessite un mot de passe de sécurité pour permettre la connexion, alors vous devez connaître le WEP, WPA ou WPA2 utilisé pour le chiffrement de sorte à permettre à la radio de communiquer avec le réseau, sinon votre routeur doit offrir une configuration WiFi protégée (WPS).
- Si vous choisissez de connecter le système audio à votre réseau via une connexion Ethernet filaire, alors un câble Ethernet de longueur appropriée sera nécessaire. Il est prévu d'écouter la radio FM intensivement. Alors, il serait avantageux d'utiliser un câble Ethernet blindé, car cela pourrait réduire l'interférence possible avec la radio.

Le système WiFi du système audio est compatible avec la norme de réseau 802.11b, g, n ou a et peut utiliser les bandes de fréquences WiFi 2,4 GHz ou 5 GHz.

Le système audio fonctionnera généralement dans un rayon de 10-20 mètres de votre point d'accès sans fil. La portée réelle atteinte dépendra du type de bâtiment, d'autres réseaux sans fil à proximité, et les sources d'interférences possibles. Les fonctions radio DAB et FM peuvent fonctionner n'importe où, tant que le système audio est en mesure de recevoir le signal de radiodiffusion.

**IMPORTANT :** Avant de continuer, assurez-vous que votre routeur (ou point d'accès) est mis sous tension et fonctionne avec votre service Internet à large bande (utilisez votre ordinateur, smart-phone ou tablette pour vérifier). Pour que cette partie du système fonctionne, vous devez vous référer aux instructions fournies avec ces éléments.

## A propos de ce manuel d'instruction

Ce manuel d'instruction est divisé en sections pour chacun des modes d'exploitation de votre Roberts Stream 67. Chaque section est clairement identifiée par le titre ombragé dans le coin en haut à droite de chaque paire de pages.

Avant d'utiliser les fonctions de radio Internet et du lecteur de musique, vous devrez connecter votre système audio à votre réseau informatique en utilisant soit la connexion WiFi ou Ethernet. Cette question est abordée dans la section intitulée **Configuration**. Cette section explique également comment configurer l'option de langue du menu.

La section **Radio Internet** explique comment rechercher des stations de radio à écouter. Celles-ci peuvent être des stations de radio que vous connaissez déjà et écoutez de façon habituelle, ou de nouvelles stations que vous pouvez rechercher. Vous pouvez installer des stations que vous aimez comme favoris pour qu'elles soient plus facilement disponibles.

La section pour le **Lecteur de musique** décrit comment vous pouvez lire des fichiers musicaux que vous avez stockés sur un ordinateur connecté à votre réseau. L'utilisation des médias partagés (en utilisant UPnP) et la lecture USB sont expliqués.

La section **Spotify Connect** explique comment utiliser le système audio avec Spotify, le service de diffusion de musique en streaming basé sur Internet.

Les deux sections pour la radio DAB et FM expliquent comment utiliser la radio pour écouter des émissions conventionnelles.

La section **Bluetooth** décrit comment utiliser votre Stream 67 pour écouter des fichiers audio ou des bandes son de vidéos directement à partir de votre smart phone, tablette ou dispositifs similaires.

La section **Lecteur CD/MP3/WMA** décrit comment jouer des fichiers audio numériques provenant de CD ou de fichiers MP3 / WMA qui ont été enregistrés au préalable sur CD-R ou sur CD-RW.

La section intitulée **Horloge et Alarmes** décrit les différents moyens par lesquels l'horloge de la barre audio peut être réglée, ainsi que pour expliquer l'utilisation des fonctions alarmes, Snooze et minuterie de veille.

La section **Multisalle** et **UNDOK** explique comment connecter votre système audio comme partie d'un système audio sans fil.

Les sections **Affichage** et **Audio** montrent comment régler l'affichage, utiliser l'égalisateur et connecter votre système audio à d'autres équipements audio.

La section d'**Information** comprend le dépannage, les informations sur les spécifications et la garantie.

## Introduction

[Configuration](#)

[\(page 10\)](#)

[Radio Internet](#)

[\(page 22\)](#)

[Lecteur de musique](#)

[\(page 31\)](#)

[Spotify Connect](#)

[\(page 43\)](#)

[Radio DAB et FM](#)

[\(page 45\)](#)

[Bluetooth](#)

[\(page 50\)](#)

[CD/MP3/WMA](#)

[\(page 54\)](#)

[Horloge et alarmes](#)

[\(page 59\)](#)

[Multisalle et UNDOK](#)

[\(page 65\)](#)

[Affichage et audio](#)

[\(page 76\)](#)

[Information](#)

[\(page 81\)](#)

## Commandes et connexions

### Vue de dessus

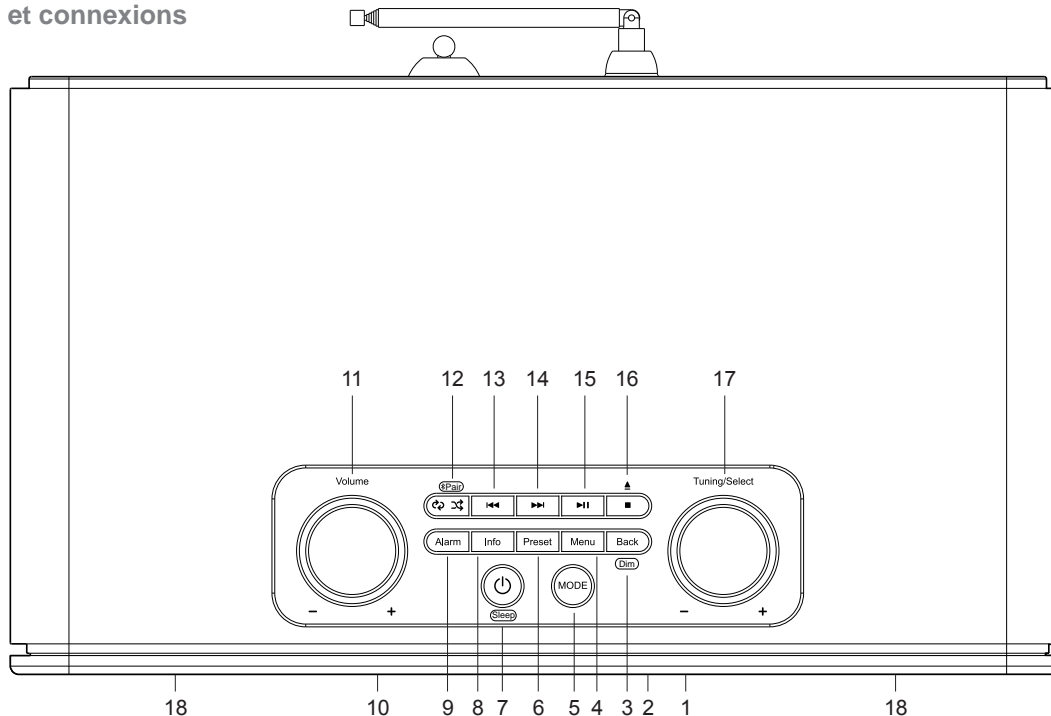

1. Capteur infra rouge
2. Affichage LCD
3. Touche Retour / Gradateur
4. Touche Mode
5. Touche présélection
6. Touche présélection
7. Touche Marche / Veille / Sommeil

8. Bouton Info
9. Touche Alarme
10. Rainure de CD
11. Réglage du volume
12. Touche Répétition / Aléatoire / Appairage Bluetooth
13. Bouton précédent

14. Bouton suivant
15. Touche Play Pause
16. Bouton Arrêt / Éjecter
17. Réglage / Sélection / Contrôle de rappel
18. Haut-parleurs médial x 2

Vue arrière

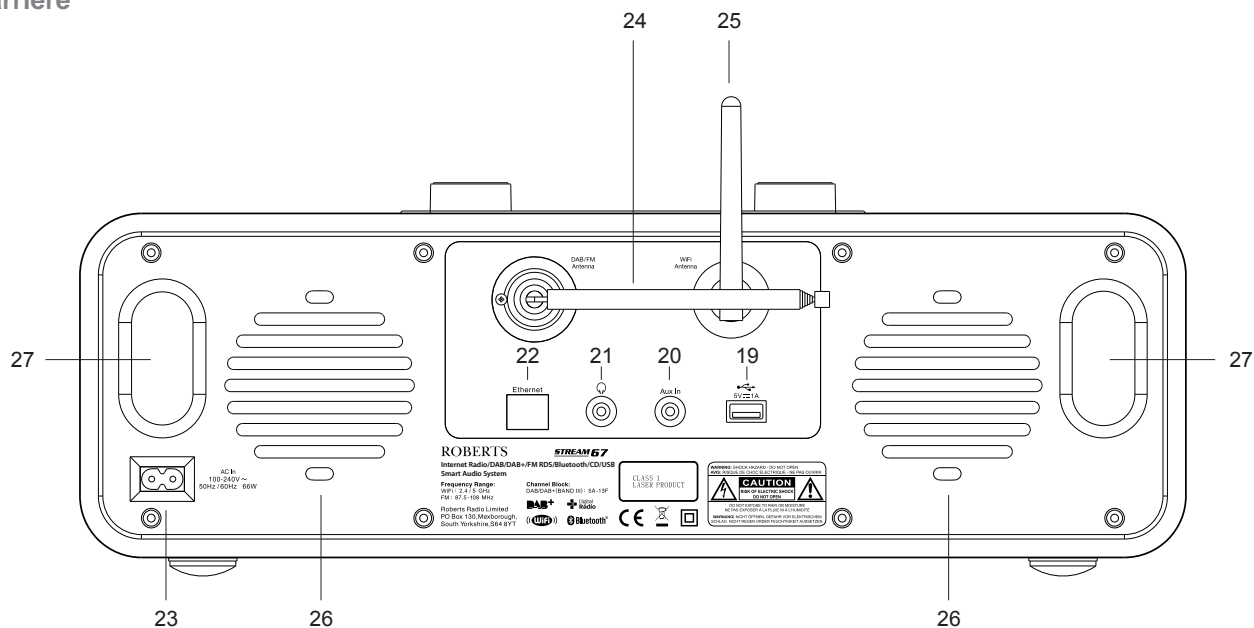

- 19. Lecture USB / Prise de charge
- 20. Prise d'entrée auxiliaire
- 21. Prise Casque
- 22. Prise Ethernet RJ45
- 23. Prise d'alimentation du secteur

- 24. Antenne télescopique DAB/FM
- 25. Antenne WiFi
- 26. Haut-parleurs des basses x 2
- 27. Ports des basses x 2

## Télécommande

- |                                   |                                    |
|-----------------------------------|------------------------------------|
| 1. Touche Mode                    | 13. Touche EQ                      |
| 2. LED infra rouge                | 14. Touche Réglage automatique     |
| 3. Touche Marche / Veille         | 15. Touche de variateur de lumière |
| 4. Touche Sourdine                | 16. Touche Alarme                  |
| 5. Touches clavier 1-10.          | 17. Bouton sommeil                 |
| 6. Touche Répétition / Aléatoire  | 18. Bouton Pairage Bluetooth       |
| 7. Touche Menu                    | 19. Bouton Info                    |
| 8. Touche Menu Haut/ Dossier Haut | 20. Touche Volume bas              |
| 9. Bouton Sélection / Arrêt       | 21. Touche Menu Droit / Suivant    |
| 10. Touche Menu Gauche /Précédent | 22. Touche Volume haut             |
| 11. Touche Menu Bas/ Dossier Bas  | 23. Touche Play Pause              |
| 12. Touche reculer                | 24. Boutons Haut / Bas Subwoofer   |

## Fonctions de la télécommande

La plupart des fonctions du système audio Stream 67 peuvent être contrôlées depuis le produit ou depuis la télécommande. Toutefois, il existe quelques fonctions qui sont plus facilement accessibles depuis la télécommande. Il s'agit de :

- |                                     |                                 |
|-------------------------------------|---------------------------------|
| Préréglages stations de radio       | Auto-tune DAB / FM              |
| Accès aux pistes CD via des numéros | Paramètres d'égalisation        |
| Audio désactivé                     | Paramètres du caisson de basses |

Le bouton d'éjection du CD se trouve sur le système audio.

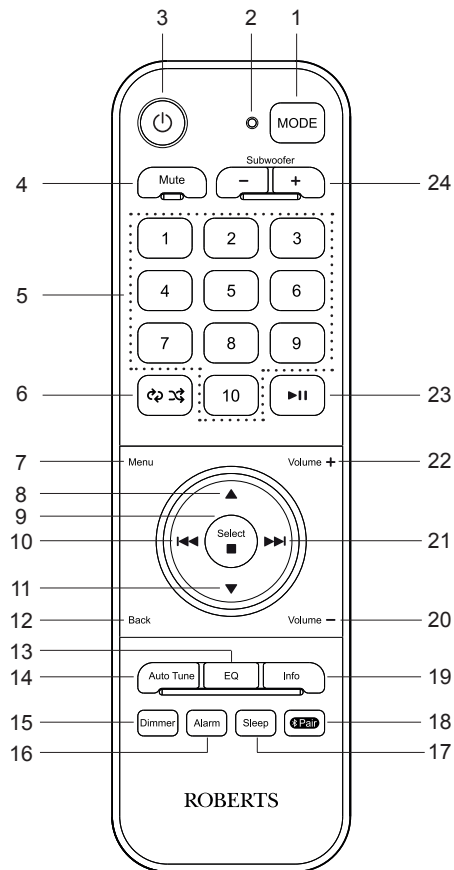



## Changer la piles de la télécommande

1. Retirez le couvercle de la batterie situé à l'arrière de votre télécommande en appliquant une pression sur la fermeture dans le sens indiqué par la flèche, puis en soulevant le couvercle.
2. Insérez 2 piles AAA dans le compartiment. Vérifiez que la position des batteries corresponde aux polarités indiquées dans le compartiment.
3. Remplacez le couvercle des batteries.
4. Si vous n'allez pas utiliser la télécommande pendant une certaine période de temps il est recommandé de retirer les piles de la télécommande.

**IMPORTANT :** Les batteries ne doivent pas être exposées à des sources de chaleur excessives comme le soleil, le feu ou d'autres sources de chaleur. Après utilisation, les batteries jetables doivent être, dans la mesure du possible, éliminées dans un centre de recyclage approprié. Les batteries ne doivent en aucun cas être incinérées.

Ne pas laisser les batteries à portée des enfants. Ils peuvent être un risque d'étouffement. En cas d'ingestion, consulter immédiatement un médecin car cela peut causer des blessures internes qui peuvent être mortelles.

**Attention :** Remplacez les batteries uniquement avec le même type ou équivalent. Danger d'explosion si les batteries sont remplacées de façon incorrecte.

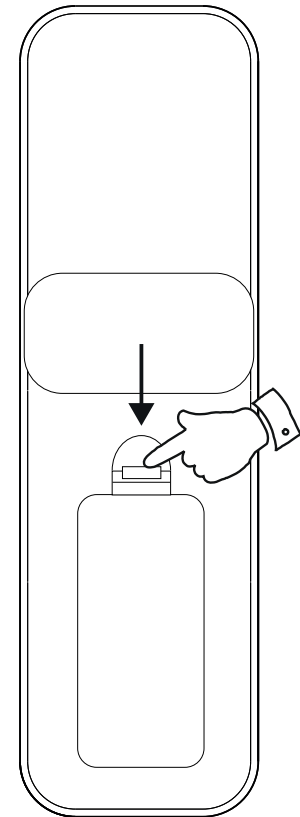

## Contrôles de navigation

Cette pages décrit les éléments de base de commande du système audio Stream 67  
Les instructions pour chaque mode de fonctionnement sont données dans les sections suivantes de ce manuel.

1. Appuyez brièvement sur **On/Standby** pour allumer ou éteindre votre système audio.
2. L'appui sur **Mode** vous donne accès à chacun des modes de fonctionnement, successivement : Sinon, **appuyez longuement** sur la touche **Mode**, puis utilisez les boutons **Menu Gauche** ou **Menu Droit** (sur la télécommande) ou tournez la commande **Tuning/Select** (sur l'appareil) dans le sens des aiguilles d'une montre ou dans le sens contraire aux aiguilles d'une montre pour mettre en surbrillance le menu désiré, puis appuyez sur **Select** pour le sélectionner.
3. Pressez la touche **Menu** pour accéder au menu système.
4. De nombreuses opérations obligent l'utilisateur à effectuer une sélection à partir du menu. Ceci est fait à l'aide des touches **Menu Haut** ou **Menu Bas** (sur la télécommande) ou la commande **Tuning/Select** (sur l'appareil). Pressez la touche **Select** pour sélectionner cet élément.  
S'il y a plus de six éléments dans un menu, l'affichage va automatiquement défiler vers le haut ou vers le bas afin que les éléments supplémentaires deviennent visibles. Une barre coulissante sur la droite montrera la partie actuelle du menu qui est affiché. S'il y a beaucoup d'éléments dans un menu, alors le menu du système audio rebouclera dans les deux sens. Cela peut rendre plus facile l'accès aux éléments à la fin d'un long menu, comme une liste de pays ou des stations radio Internet.
5. Si une erreur est commise lors de la navigation dans les menus, il est généralement possible de revenir à un menu de niveau supérieur en appuyant sur la touche **Menu** ou **Back**.
6. La touche **Info** permet l'affichage d'informations relatives à la station de radio ou du fichier de musique en cours de lecture.

Remarque : Dans ce manuel, presser signifie toujours **presser et relâcher**. S'il est nécessaire d'appuyer longuement sur une touche, cela est décrit par **une pression prolongée** et la touche doit être maintenue enfoncée pendant 2 à 3 secondes jusqu'à ce que le système audio ait réagit.

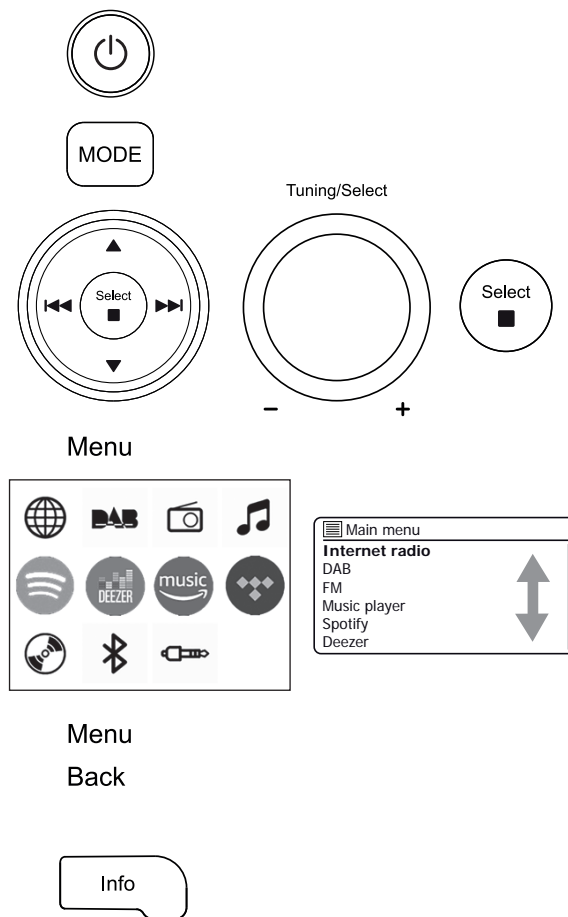

# Configuration

## Configuration

### Branchement et sélection de la langue

Votre système audio peut être configuré en utilisant l'affichage et les boutons du système audio ou l'appli UNDOK.

1. Placez votre système audio sur une surface plane et branchez le câble du secteur à l'entrée d'alimentation située à l'arrière de votre système audio, puis vérifiez que la fiche soit bien insérée dans la prise.
2. Si vous souhaitez brancher une connexion réseau câblée, branchez le câble Ethernet dans la prise RJ-45 à l'arrière du système audio.
3. Branchez l'autre extrémité du cordon de l'adaptateur dans la prise murale et mettez la prise sur Marche.

**IMPORTANT :** L'adaptateur du secteur est utilisé pour brancher le système audio sur l'alimentation du secteur. La prise de courant et tout bloc secteur à directions multiples utilisés pour le système audio doivent rester accessibles pendant une utilisation normale. Pour déconnecter le système audio du secteur, le câble d'alimentation doit être complètement débranché de la prise murale.

4. Lorsque vous allumez, l'affichage sur le système audio s'allume et affiche un écran de démarrage pendant quelques secondes.

Si c'est la première fois que vous utilisez votre système audio (ou après une réinitialisation d'usine), l'écran affichera le menu de langue.

5. Par défaut, votre système audio affiche les menus et les messages en anglais. Pressez **Réglage Haut** ou **Bas** pour sélectionner la langue souhaitée. Pressez **Select** pour valider la sélection. 'Setup wizard' et 'YES' seront surlignés sur l'écran.

**Remarque :** Si vous souhaitez utiliser UNDOK pour configurer votre système audio, consultez la page 18.

6. Si vous souhaitez configurer votre système audio à l'aide des commandes du système audio au lieu de l'application UNDOK, pressez **Select** pour sélectionner 'YES' et pour commencer la configuration de votre système audio.

Continuez sur la page suivante.

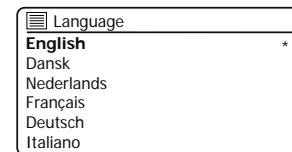
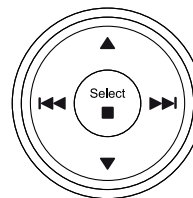
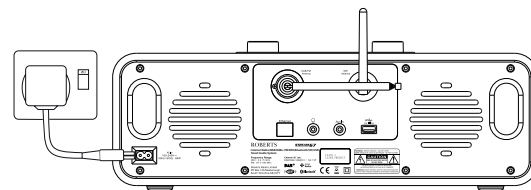

## Horloge et réglage de l'heure

Les instructions suivantes supposent que vous venez juste de brancher votre système audio et que vous avez spécifié l'option de langue pour les menus ([voir page 10](#)).

1. Appuyez sur les touches **Menu Gauche** ou **Droite** pour surligner le format d'horloge souhaité (12 ou 24 heures) puis appuyez sur la touche **Select** pour saisir votre sélection.
2. Ensuite, on configure ensuite la façon dont l'horloge du système audio est mise à jour. Un menu vous permettant de spécifier l'option de mise à jour automatique de l'horloge sera affichée. L'option 'Mise à jour réseau' est l'option la plus utilisée.
3. Appuyez sur les touches **Menu Haut** ou **Bas** pour choisir une option de mise à jour automatique. Celle-ci peut se mettre à jour à partir de la radio DAB ou FM, à partir du réseau, ou ne pas se mettre à jour automatiquement. Par défaut la mise à jour est automatique à partir du réseau. Si vous choisissez une autre option allez à '[Connexion à votre réseau informatique](#)' à la page 12. Sinon, vous devrez tout d'abord sélectionner le bon fuseau horaire et le réglage de l'heure d'été, voir les prochaines étapes. Si vous choisissez 'Aucune mise à jour' vous devrez régler [l'horloge manuellement plus tard, voir page 60](#). Pressez **Select** pour confirmer votre choix.
4. Appuyez sur les touches **Menu Haut** ou **Bas** pour surligner le fuseau horaire de votre position actuelle. Pressez **Select** valider la sélection.
5. Vous devrez alors définir l'option d'heure avancée en fonction de votre emplacement (l'heure avancée est également connue comme heure d'été/d'hiver ou ajustement BST/GMT).  
Appuyez sur les touches **Menu Gauche** ou **Droite** pour surligner l'option 'ON' ou 'OFF' le cas échéant. L'astérisque indique le réglage actuel. Pressez **Select** valider la sélection.  
Au Royaume-Uni, 'ON' est équivalent à l'heure d'été britannique et 'OFF' est équivalent à l'heure de Greenwich.
6. Continuez la configuration de votre système audio à la page suivante.

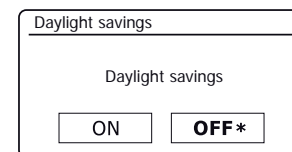
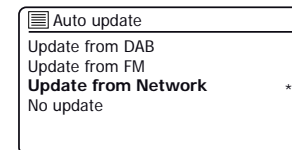
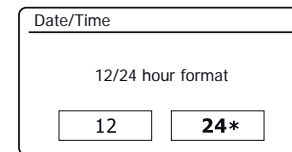
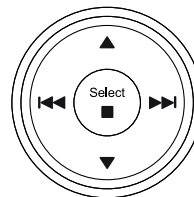

Avant de pouvoir utiliser votre système audio Stream 67 pour écouter de la radio Internet ou de la musique diffusée depuis votre ordinateur, celui-ci doit être connecté au réseau informatique.

Cette section de ce manuel explique comment connecter le système audio à votre réseau en utilisant soit la connexion sans fil (WiFi) ou la connexion filaire (Ethernet).

Les instructions suivantes supposent que vous venez de mettre en place les options de l'horloge et de l'heure en utilisant l'assistant de configuration, comme décrit à la page précédente.

Ces instructions sont également valables pour l'assistant de réseau dans le menu des paramètres réseau (de l'étape 2 et suivantes).

1. Après avoir réglé les [options de l'heure d'été \(voir page 11\)](#), l'écran affichera l'option 'Garder le réseau connecté ?'. Vous devez choisir 'Yes' si vous souhaitez que le système audio reste connectée au réseau quand elle est en mode veille. Cela permettra au logiciel de télécommande d'allumer votre système audio en cas de besoin.

Si vous choisissez 'No', alors votre système audio éteindra sa connexion WiFi quand elle est en mode veille, DAB, FM, Bluetooth ou AUX-IN. Cela réduit la consommation d'énergie, mais cela signifie que vous devez allumer le système audio manuellement afin d'utiliser soit Spotify Connect, la fonction 'Play to' / 'Cast to Device' ou tout autre logiciel de contrôle à distance tel que l'application UNDOK.

Pressez les touches **Menu Gauche** ou **Droite** pour mettre en surbrillance l'option désirée puis pressez la touche **Select** pour valider votre sélection.

Après avoir réglé l'option de rester connecté, l'écran affichera une liste d'options régionales WiFi prises en charge. Pressez les touches **Menu Haut** ou **Bas** pour mettre en surbrillance la région désirée (pour le RU choisissez 'Europe') puis pressez la touche **Select** pour valider votre sélection. Faire ceci même si vous avez l'intention d'utiliser la connexion Ethernet filaire. Votre système audio recherchera alors les réseaux Wi-Fi disponibles.

2. Le système audio va entrer dans l'assistant de configuration réseau et affichera 'Scanning...'. Le système audio va automatiquement balayer les bandes WiFi à 2.4GHz et 5GHz. Après un court instant l'écran affichera une liste des réseaux WiFi disponibles. Si vous avez l'intention d'utiliser la connexion WiFi, passez à l'étape 3 à la page suivante.

Pour utiliser la connexion Ethernet avec votre routeur (avec configuration automatique), pressez les touches **Menu Haut** ou **Bas** pour pointer vers l'élément de menu '[Wired]'. Pressez la touche **Select** et le système audio va tenter de se connecter.

Si votre réseau permet la configuration automatique (normal) le système audio va acquérir une adresse réseau. L'écran devrait afficher 'Connecting...', puis 'Setup wizard completed'. Pressez **Select** pour quitter l'assistant de configuration et afficher le menu principal. Vous pouvez ensuite passer au paragraphe 10 de la page 15.

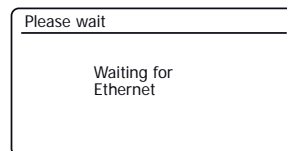
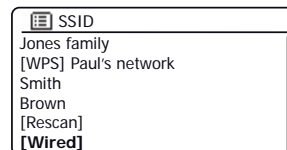
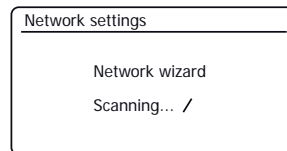
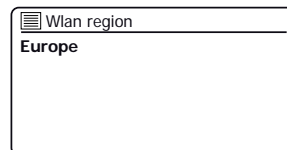
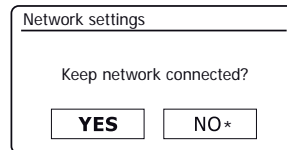

## Connexion à votre réseau informatique - suite

Il existe deux voyants lumineux intégrés dans le connecteur RJ-45. Si vous avez des problèmes avec votre connexion filaire, ils peuvent vous aider à identifier la cause possible du problème.

Jaune allumé = Liaison établie ; Éteint = pas de connexion

Vert clignotant = transfert de données

Si votre réseau ne prend pas en charge la configuration automatique ou si vous souhaitez le configurer manuellement, vous devez sélectionner '*[Manual config]*' au lieu de sélectionner '*[Wired]*' dans l'assistant de réseau, puis aller à la page 17.

3. Si vous prévoyez d'utiliser une connexion WiFi, vous devez d'abord identifier votre réseau dans la liste des noms de réseau présentés par l'assistant réseau. Si aucun réseau n'est trouvé alors vous pourriez avoir besoin de mettre votre routeur sans fil en marche (veuillez voir les instructions fournies avec votre routeur) ou vous pouvez être trop loin du routeur.

Quand le système audio trouve votre réseau sans fil, il affiche le Nom réseau (SSID) pour le point d'accès à l'écran. Ceci est un nom qui est alloué au point d'accès dans votre routeur par la personne qui a configuré le réseau d'accès - par exemple : '*Famille Jones*' ou '*Le réseau de Paul*'. Les routeurs fournis par les fournisseurs de services Internet ont souvent le nom par défaut du réseau WiFi sur une étiquette ou sur la carte pour faciliter (par exemple BTHub-1234, virginmedia1234567). Si le routeur supporte la configuration protégée WiFi, alors '*[WPS]*' sera affiché devant le SSID.

Il est possible et en certains lieux hautement probable que votre système audio détecte plusieurs réseaux sans-fil, auquel cas vous devrez choisir celui auquel vous souhaitez vous connecter.

4. Pressez les touches **Menu Haut** ou **Bas** pour voir le SSID pour chaque réseau sans fil qui a été trouvé. Si votre réseau est représenté passez à l'étape 6 à la page suivante. S'il *n'y est pas* passez à l'étape 5, également à la page suivante.

Si vous faites une erreur à un moment donné, utilisez la touche **Back** pour revenir à l'écran précédent.

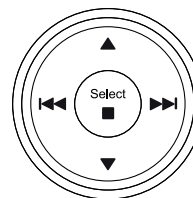
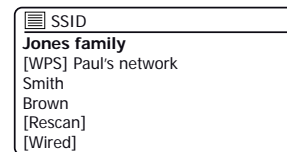
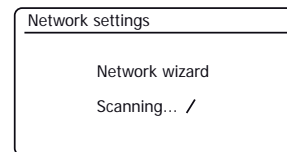
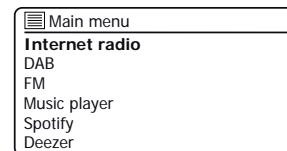
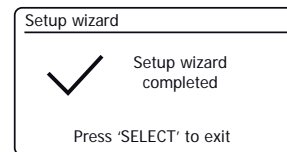

Back

5. Si votre réseau est introuvable, il se peut que le routeur soit configuré pour ne pas diffuser le SSID. Vous devez alors utiliser les touches **Menu Haut** ou **Bas** et **Select** pour mettre en surbrillance et sélectionner l'option '*[Manual config]*' pour saisir manuellement les détails du réseau. Ceci est décrit dans '[Configuration manuelle du réseau](#)', voir page 17.

Si le nom de votre réseau est diffusé, et il n'a pas été trouvé, alors essayez de balayer de nouveau (passez la touche **Back**), et si nécessaire, essayez de déplacer votre système audio à un endroit plus proche de votre point d'accès/routeur.

6. Lorsque le SSID du réseau sans fil auquel vous souhaitez vous connecter est en surbrillance sur l'écran, appuyez sur la touche **Select**. Si la configuration protégée de la WiFi (WPS) a été indiquée, vous verrez un menu supplémentaire à ce stade, sinon passez à l'étape 7.

Choisissez l'une des options du menu WPS comme requis pour votre routeur (WPS peut être à travers un bouton poussoir, ou en utilisant un numéro d'identification).

'*Push Button*' - l'écran vous invite à appuyer sur le bouton WPS sur votre routeur, puis sur la touche **Select** du système audio. Les deux appareils doivent alors se connecter avec la clé de chiffrement envoyée automatiquement au système audio.

'*PIN*' - l'écran affiche un numéro d'identification que vous devez entrer dans votre routeur à l'aide d'un navigateur Web (reportez-vous à la documentation utilisateur de votre routeur). Vous devez appuyer sur la touche **Select** sur le système audio. Les deux appareils doivent alors se connecter avec la clé de chiffrement envoyée automatiquement au système audio.

'*Skip WPS*' - si vous souhaitez entrer la clé de chiffrement vous-même (ou si elle a été préalablement saisie).

Si vous choisissez *Push Button* ou *PIN* l'écran affichera alors '*Connecting...*', puis '*Setup wizard completed*'. Appuyez sur la touche **Select** pour quitter l'assistant de configuration puis allez au paragraphe 10 de la page suivante.

7. Si votre réseau est configuré sans une clé de cryptage, l'écran devrait afficher '*Connecting...*', puis '*Setup wizard completed*'. Appuyez sur la touche **Select** pour quitter l'assistant de configuration et afficher le menu principal. Si tel est le cas, vous avez connecté avec succès votre système audio à votre réseau, maintenant veuillez aller au paragraphe 10 de la page suivante.

8. Si l'écran affiche '*Key*', c'est parce que le réseau utilise un des systèmes de cryptage : Wired Equivalent Privacy (WEP) ou WiFi Protected Access (WPA). Vous aurez besoin d'entrer la bonne clé WEP ou WPA dans le système audio pour lui permettre de communiquer avec votre réseau sans fil. Si vous ne disposez pas de la clé WEP ou WPA, alors vous devriez l'obtenir de la personne qui a configuré votre réseau. Certains routeurs sans fil peuvent venir avec une clé de cryptage déjà configurée par le fournisseur, dans ce cas, vous devez vous référer à la documentation fournie avec. WPA utilisé ici comprend également WPA2.

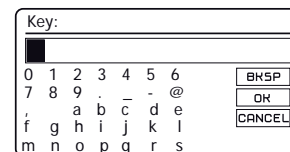
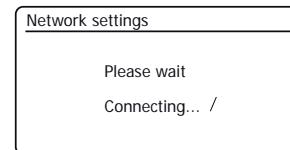
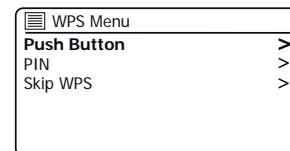
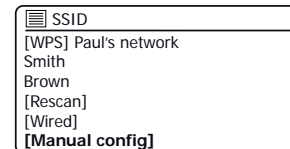
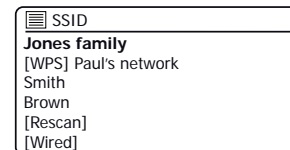

## Connexion à votre réseau informatique - suite

Les clés WEP sont de 10 ou 26 caractères (en utilisant 0-9, et A - F). Certains routeurs sans fil peuvent également utiliser des phrases de passe WEP, mais celles-ci ne sont pas prises en charge par le système audio. Les clés WPA sont généralement mises en place en utilisant un mot de passe de 8 à 63 caractères. Votre système audio accepte les phrases de passe pour les clés WPA.

- Pour saisir la clé WEP ou WPA, les caractères sont sélectionnés et saisis en utilisant les touches **Menu Haut** ou **Bas**, **Gauche** ou **Droite** et **Select** (sur la télécommande) ou **Tuning/Select** sur l'appareil. La surbrillance balaye les caractères disponibles ainsi que les trois contrôles sur la droite. Le caractère en surbrillance sera entré lorsque vous pressez la touche **Select**.

Faire ceci autant que nécessaire jusqu'à ce que la clé complète soit saisie. *Rappelez-vous, les clés WEP utilisent seulement les chiffres 0-9 et les lettres A à F. Les clés WPA sont sensibles aux caractères majuscules et minuscules. Vous devez saisir la clé exactement sinon le système audio ne se connectera pas au réseau.*

Les trois contrôles sur le côté droit de l'écran ont des fonctions particulières. Vous pouvez rapidement y accéder en appuyant sur la touche Info, puis en utilisant les touches **Menu Haut** ou **Bas** et **Select** selon les besoins :

sélectionnez '[BKSP]' pour effacer un caractère que vous venez de saisir (appui long pour effacer) ; **Info** à nouveau pour continuer

sélectionnez '[OK]' lorsque la clé complète a été saisie

sélectionnez '[CANCEL]' pour annuler et ré-exécuter l'assistant réseau

Si une clé WEP ou WPA a déjà été saisie pour le SSID sélectionné, la radio tentera de se connecter. *[Set]*. Si vous avez saisi une clé différente auparavant, vous devrez l'effacer en sélectionnant le symbole '[BKSP]'. Ceci supprime l'indication *[Set]*.

Une fois le dernier caractère de la clé WEP ou WPA saisi, mettez en surbrillance le symbole [OK] et pressez **Select**. L'écran affichera 'Connecting...' et puis 'Setup wizard completed'. Pressez la touche **Select** pour sortir de l'assistant de configuration. Le système audio doit maintenant être en mesure de se connecter au réseau.

- Une fois que vous avez connecté votre système audio au réseau (et donc aussi à Internet), elle affichera le menu principal. Pressez le bouton **On/Standby** pour mettre le système audio en mode veille. Elle devrait alors afficher l'heure obtenue sur Internet. Si l'affichage de l'heure est incorrect pour une raison quelconque, elle peut facilement être réglée plus tard, [voir page 60](#). **'Réglage manuel de l'horloge'**.

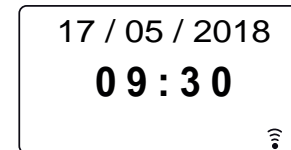
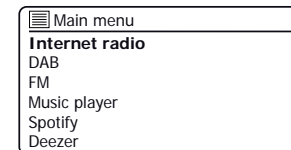
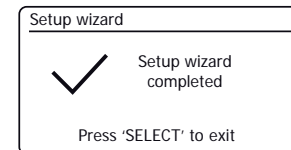
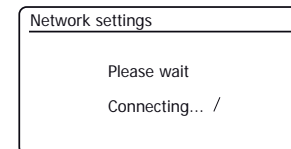
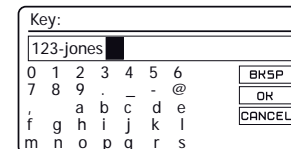
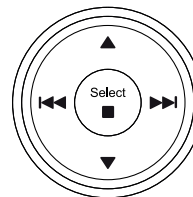



Si vous avez suivi les étapes sur les pages précédentes avec succès, votre système audio se serait connecté à votre routeur, puis fait une connexion à Internet et mis son horloge à l'heure. Vous pouvez ensuite écouter des stations de radio via Internet et utiliser les autres fonctions de votre système audio ([voir à partir de page 22](#)).

### Changer la connexion réseau.

Dans les sections ci-dessus, vous choisissez comment votre système audio serait connecté à votre réseau, soit à l'aide d'une connexion WiFi ou en utilisant un câble Ethernet. De temps en temps, vous pouvez constater que vous avez besoin de vous connecter à différents réseaux informatiques. Le menu Réglage Réseau vous permet de modifier les paramètres réseau de votre système audio, scanner pour un réseau sans fil de remplacement, ou configurer manuellement les paramètres du réseau.

Les étapes décrites ci-dessous décrivent la façon dont vous pouvez le faire - voir également la section '[Profils de réseau](#)' à la page 82. Si vous n'avez pas besoin de faire cela, cependant, [veuillez passer à la page 22](#).

### Configuration du système audio pour utiliser une autre connexion WiFi

1. Dans le menu Réglages Réseau, sélectionnez '*Network wizard*'. Cela vous affichera des détails sur les réseaux WiFi qu'il trouve. Faites défiler la liste en utilisant les touches **Menu Bas** jusqu'au nom du réseau désiré. Pressez la touche **Select** pour sélectionner ce réseau.

Le système audio va alors utiliser son système WiFi pour communiquer avec le réseau. Selon les paramètres du nouveau réseau, vous devrez peut-être [entrer une clé de chiffrement \(voir pages 14-15\)](#). Par défaut, le système audio va alors acquérir une adresse IP et d'autres paramètres réseau à partir du routeur du réseau en utilisant le protocole DHCP (configuration dynamique des hôtes).

### Configuration du système audio pour utiliser la connexion Ethernet filaire

2. Connectez votre système audio à votre routeur à l'aide d'un câble Ethernet branché dans la prise RJ45 à l'arrière de l'appareil. Dans le menu Réglages Réseau, sélectionnez '*Network wizard*'. Cela permet d'afficher la liste des réseaux WiFi qu'il trouve. Faites défiler la liste et sélectionnez l'option '*[Wired]*'.

Le système audio va alors utiliser son sa connexion Ethernet pour communiquer avec le réseau. Par défaut, l'unité va alors acquérir une adresse IP et d'autres paramètres réseau à partir du routeur du réseau en utilisant le protocole DHCP (configuration dynamique des hôtes).

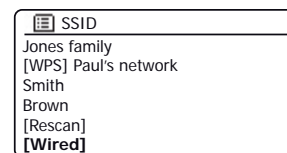
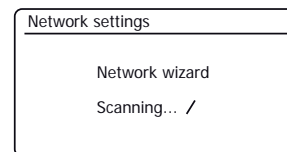
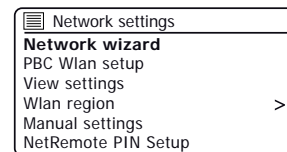
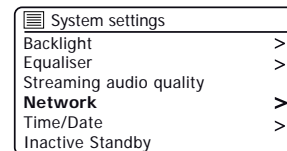
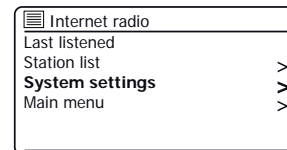

## Configuration manuelle du réseau

Si vous ne souhaitez pas utiliser DHCP pour la configuration automatique, ou si votre réseau est configuré avec un SSID masqué, alors vous aurez besoin d'entrer quelques paramètres réseau manuellement. L'utilisateur type n'aura pas besoin d'utiliser la configuration manuelle du réseau. L'installation est prévue pour permettre au produit d'être utilisé avec des réseaux où la configuration des périphériques n'est pas gérée par le routeur, ou les paramètres personnalisés peuvent être nécessaires. Dans de tels cas, il est supposé que l'utilisateur a déjà des connaissances suffisantes pour comprendre les termes et les paramètres utilisés à cette fin. Les systèmes d'adresse IPv4 sont utilisés.

1. Dans le menu des paramètres réseau du système audio, sélectionnez '*Manual settings*'. Vous devez alors choisir de vous connecter en utilisant les connexions *Wired* ou *Wireless*'. Si vous choisissez '*Wireless*' il y a neuf écrans de réglage, illustrés par le marqueur de progrès '1 de 9' dans le coin supérieur droit de l'écran. Si vous choisissez '*Wired*', il y a cinq écrans et le marqueur de progrès reflétera cela, bien que les étapes pour le réglage du réseau sont fondamentalement les mêmes.
2. Les menus suivants permettent de configurer les paramètres suivants :

DHCP - Marche ou Arrêt

Adresse IP - p. ex.. 192.168.1.25

Masque de sous-réseau - p. ex., 255.255.255.0

Adresse de la passerelle - p. ex.. 192.168.1.1

Adresse DNS (adresses primaire et secondaire)

SSID - nécessaire pour les connexions WiFi si le SSID n'est pas diffusé

Clé et paramètres WEP / WPA / WPA2

Lors de la saisie des chiffres, le SSID ou le mot de passe WiFi, les trois contrôles sur le côté droit de l'écran ont des fonctions spéciales. Vous pouvez rapidement y accéder en appuyant sur la touche Info, puis en utilisant les touches **Menu Haut** ou **Bas** et **Select** selon les besoins :

sélectionnez '**BACKSP**' pour effacer un caractère que vous venez de saisir (appui long pour effacer) ;  
**Info** à nouveau pour continuer

sélectionnez '**OK**' lorsque la clé complète de cryptage a été saisie

sélectionnez '**CANCEL**' pour annuler et revenir à l'écran des options AES / TKIP

3. Une fois que le réglage terminé, le système audio doit se connecter au réseau. Si la connexion est établie avec succès, le système audio reviendra au menu Network Settings. Si l'appareil ne peut pas se connecter, il affichera un message '*Échec de connexion*'. Vous aurez alors besoin d'identifier quel paramètre peut avoir besoin d'être changé, ou si un autre problème de réseau est responsable. Une fois connecté, les paramètres réseau sont enregistrés. Ils sont conservés en mémoire pendant que le système audio est coupée du secteur.

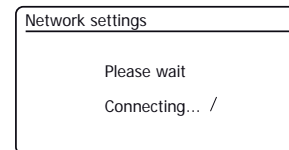
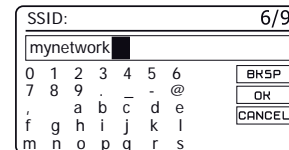
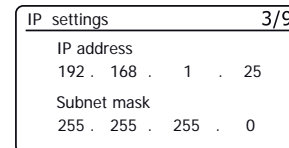
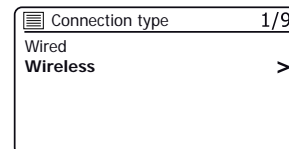
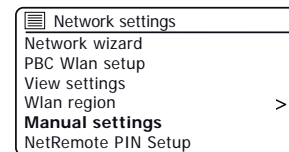

### Téléchargez l'application UNDOK

Téléchargez et installez l'application UNDOK sur votre appareil Android ou iOS.



- iOS - Télécharger de l'App Store de Apple
- Android™ - Télécharger de Google Play



- Si vous avez déjà l'application UNDOK installée sur votre appareil assurez vous que vous avez la dernière version.
- Il est possible que cette application ait légèrement changé depuis que ces instructions ont été écrites.
- Veuillez consulter le site web Roberts Radio pour obtenir des conseils sur la façon d'utiliser la dernière version.

**Remarque :** Au moment de la rédaction de ce document la version Android 4.0.3 ou ultérieure ou iOS version 9 ou ultérieure sont nécessaires pour utiliser UNDOK.

## Configuration du nouveau système audio - Appareil iOS Apple

Si votre appareil utilise [Android](#), veuillez voir page 20.

L'**application UNDOK** dispose d'un assistant de configuration pour aider à configurer les périphériques audio appropriés pour se connecter à votre réseau WiFi domestique.

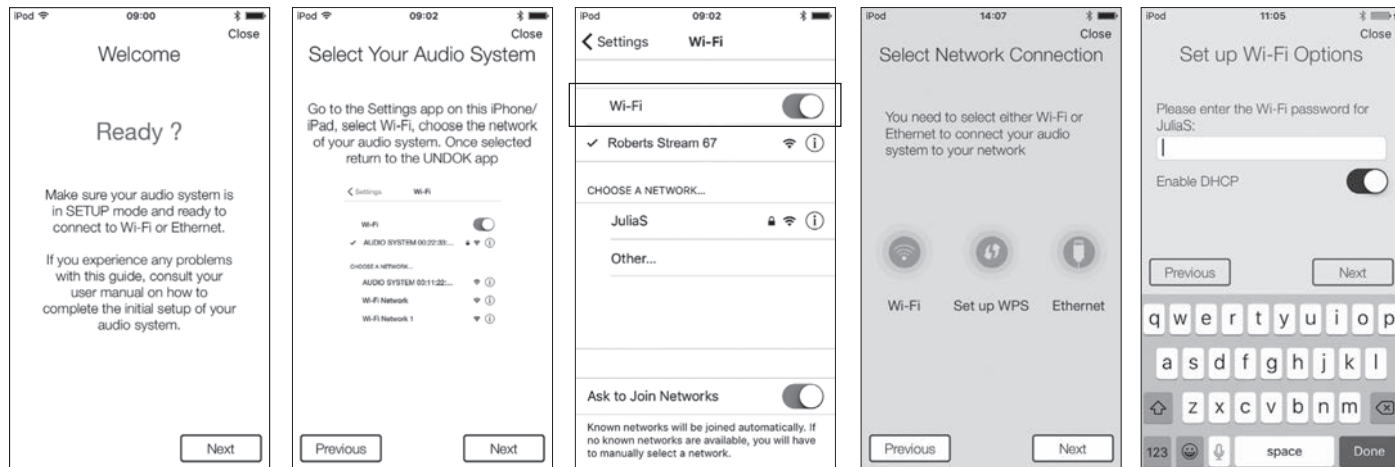

1. Ouvrez l'**application UNDOK**.
2. Configuration d'un **Nouveau Système Audio**.
3. L'application vous invitera à utiliser les paramètres **WiFi de votre appareil** pour vous connecter à votre système audio.
4. Sélectionnez le système audio **Stream 67**. Une fois que votre appareil s'est connecté au système audio, **revenez** à l'système audio, revenez à l'application UNDOK.
5. Utilisez l'application pour terminer l'installation, notamment en donnant un nom à l'appareil, qu'il soit connecté via WiFi ou Ethernet. Si vous souhaitez vous connecter en utilisant un câble Ethernet veuillez voir page 10.
6. Pour une connexion WiFi l'application vous demandera de choisir un réseau WiFi et d'entrer le mot de passe approprié.
7. Votre système audio se connectera à votre réseau.

Si votre appareil est un [iPhone ou iPad \(à savoir utilise iOS\)](#) veuillez voir [page 19](#).

L'**application UNDOK** dispose d'un assistant de configuration pour aider à configurer les périphériques audio appropriés pour se connecter à votre réseau WiFi domestique.

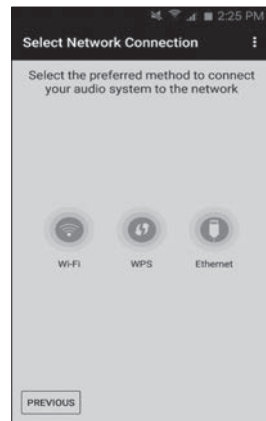
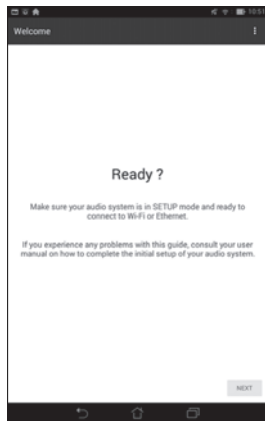

1. Ouvrez l'**application UNDOK**.
2. Configuration d'un **Nouveau Système Audio**.
3. L'application affichera une liste de systèmes audio proposés pour mettre en place.
4. Votre système audio apparaîtra normalement dans cette liste comme **Stream 67**. Elle peut apparaître dans la liste ci-dessous appelée Autres. Sélectionnez l'appareil à configurer.
5. Utilisez l'application pour terminer l'installation du système audio, y compris donner un nom au système audio.
6. Choisissez si elle est connectée via WiFi ou Ethernet. Si vous souhaitez vous connecter en utilisant un câble Ethernet veuillez voir page 10.
7. Pour une connexion WiFi l'application vous demandera de choisir un réseau WiFi et d'entrer le mot de passe approprié.
8. Votre système audio se connectera à votre réseau.

**Remarque :** Si lors de la configuration de votre adaptateur sur votre appareil Android il y a une erreur de connexion à Internet c'est parce qu'il est temporairement connecté directement à votre système audio. Vous devez ignorer ce message d'avertissement.

## Les options de contrôle à distance du réseau

### Configuration du PIN réseau (numéro de PIN)

Votre système audio a la possibilité d'être contrôlé par une application installée sur un iPhone d'Apple, iPod touch, iPad ou appareil Android équivalent. L'installation du code PIN vous permet de veiller à ce que votre système audio ne puisse être contrôlé que par votre propre appareil plutôt que quelqu'un d'autre.

L'application de contrôle à distance s'appelle UNDOK, de Frontier Silicon Limited, et est disponible chez Apple App Store et Google Play pour votre appareil.

UNDOK va essayer d'utiliser le code PIN par défaut de '1234' pour contrôler votre système audio.

Vous pouvez changer le code PIN si souhaité en utilisant l'option 'NetRemote PIN Setup' dans le menu des Réglages Réseau. Le code PIN mis à jour devrait ensuite être utilisé dans l'application UNDOK pour permettre à l'application de se reconnecter au système audio. L'application vous demandera le code PIN si nécessaire.

### Garder le réseau connecté

Votre système audio a la possibilité de fermer sa connexion WiFi ou Ethernet quand il est en mode veille. Cela réduit la consommation d'énergie, mais cela signifie que vous devez allumer le système audio manuellement afin d'utiliser soit Spotify Connect, la fonction 'Play to' / 'Cast to Device' ou tout autre logiciel de contrôle à distance tel que l'application UNDOK.

Si vous avez besoin d'être en mesure de contrôler à distance le système audio même quand il a été mis en veille, alors vous pouvez choisir de conserver le réseau connecté en utilisant l'option '*Keep network connected*' dans le menu des Réglages Réseau. L'affichage du mode veille indique le signal WiFi avec ou sans une croix, ou l'indicateur de connexion Ethernet est représenté débranché ou branché, selon l'état de la connexion.



Contrôle via l'application  
UNDOK

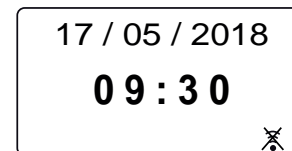
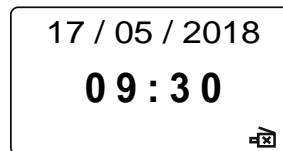
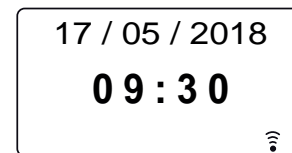
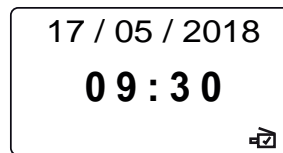
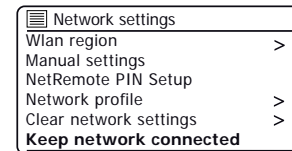
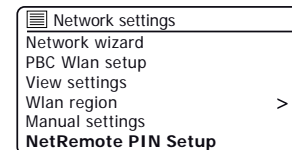

## Radio Internet

### Radio Internet - les bases

Avant de pouvoir utiliser votre système audio pour écouter des émissions via Internet, il est nécessaire de l'avoir connectée à votre réseau informatique en utilisant soit la connexion sans fil (WiFi) ou la connexion filaire Ethernet (prise RJ-45 ) située à l'arrière de l'unité. [Veuillez voir page 10 pour plus de détails.](#)

Il y a littéralement des milliers d'émissions de radio disponibles sur Internet ainsi que des 'Podcasts'. Votre système audio offre plusieurs méthodes de recherche d'émissions afin de les trouver et les choisir plus facilement. Une fois que vous avez trouvé les stations de radio que vous aimez, vous pouvez soit les stocker sous forme de présélections au sein du système audio, ou les ajouter à une liste de vos stations préférées auxquelles votre système audio peut accéder. Le système audio vous permet de stocker jusqu'à 10 présélections et autant de favoris que vous le souhaitez.

Vous pouvez rechercher une station de radio Internet par emplacement. Si vous connaissez le nom de la station et le pays d'où une station est diffusée ceci peut être la méthode la plus simple de trouver une station. C'est également un excellent moyen de découvrir les radios provenant d'autres parties du monde.

Vous pouvez également rechercher une station de radio Internet par genre. Si vous préférez un type particulier de musique, Blues par exemple, vous pouvez rechercher une station de radio qui diffuse ce genre de musique, et vous pouvez choisir parmi une liste de stations de radio Blues, indépendamment de leur emplacement ou en prenant l'emplacement en compte.

Si vous connaissez une partie du nom d'une station de radio Internet, vous pouvez l'entrer dans le système audio et il va rechercher des stations qui correspondent à ce nom. Cela peut être utile si vous n'êtes pas sûr de l'emplacement ou le genre d'une station particulière.

Le système audio Stream 67 se connecte à une base de données de stations radio qui sert de nombreux utilisateurs dans de nombreux pays. Cela signifie qu'il existe un très large éventail de contenu de programmes disponible. Vous pouvez également rechercher les stations qui ont été récemment ajoutées à celles disponibles (nouvelles stations) ou vous pouvez rechercher les plus populaires.



Radio Internet

## Sélection d'une station de radio par emplacement

1. Pressez **On/Standby** pour allumer le système audio. Pressez **Mode** jusqu'à ce que Radio Internet soit sélectionnée.
2. Pressez **Menu**.
3. Choisissez 'Station list', 'Stations', 'Location', puis faites défiler la liste des continents puis les pays dans l'un des deux sens. Choisissez une catégorie de radio.

Notez que le menu peut offrir une ou plusieurs sélections locales selon le pays dans lequel l'appareil est utilisé, en fonction de votre adresse Internet IP ('Royaume-Uni' et les stations 'BBC', par exemple).

4. Mettez en surbrillance la station de radio ou le podcast choisi. Pressez **Select**.  
Si le système audio est incapable de se connecter à une station radio particulière cela peut être pour l'une des raisons expliquées dans ['dépannage' page 85](#).

## Sélection d'une station de radio par genre

1. Pressez **Menu**. Choisissez 'Station list', 'Stations', 'Genre', puis faites défiler la liste des types de contenu dans l'une des directions. Choisissez le genre souhaité.
2. Choisissez 'All Stations' ou une liste de pays.
3. Mettez en surbrillance votre station de radio choisie. Pressez **Select**.

## Recherche d'une station de radio par nom

1. Pressez **Menu**.
2. Choisissez 'Liste des stations', 'Stations' puis 'Rechercher des stations'.
3. Pour entrer le mot de recherche Pressez les touches **Menu Haut** ou **Bas, Gauche** ou **Droite** pour mettre en surbrillance chaque caractère de la recherche, et pressez **Select** pour entrer. Si vous faites une erreur, tournez la molette ou utilisez **Info** pour accéder au caractère de suppression '[BKSP]' sur l'écran et pressez **Select**. Pressez **Info** à nouveau pour revenir à la sélection de caractères. Une fois que le dernier caractère de la recherche est saisi, utilisez la touche **Info**, puis **Select** pour mettre en surbrillance le symbole '[OK]' sur l'écran, puis pressez **Select** pour terminer.



Menu

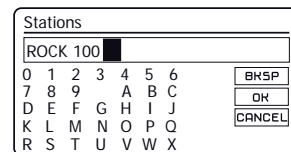
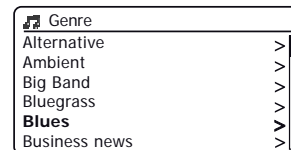
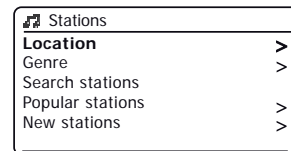
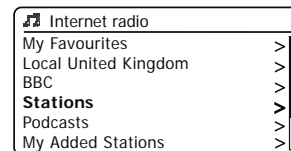
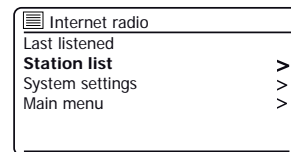
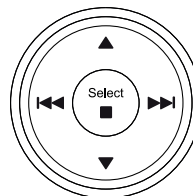
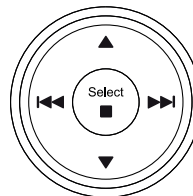



## Sélection d'une nouvelle station populaire

Votre système audio se connecte par Internet à une base de données de stations de radio. Cette option permet de mettre en évidence les stations qui sont nouvellement ajoutées à la liste de celles qui sont disponibles, ou des stations qui sont particulièrement populaires auprès des auditeurs à travers le monde.

1. Une fois en mode Radio internet, pressez **Menu**.
2. Choisissez 'Liste de stations', 'Stations' et puis 'Stations populaires' ou 'Nouvelles stations'.
3. Mettez en surbrillance votre station de radio choisie. Pressez **Select**.

## Sélection d'un podcast

Les diffuseurs radio et les individus peuvent faire des programmes qui sont destinés normalement à être téléchargés dans un ordinateur ou copiés sur un lecteur multimédia portable. Ceux-ci sont généralement connus comme Podcasts. Les Podcasts sont également accessibles en utilisant l'option [Podcast dans le menu Stations \(voir page 23\)](#).

1. Une fois en mode Radio internet, pressez **Menu**. Choisissez 'Liste de stations' et puis 'Podcasts'.
2. Vous pouvez alors effectuer une recherche par emplacement, genre, ou en utilisant une partie du nom du podcast. Les recherches fonctionnent exactement de la même manière que lors de la recherche d'une station de radio conventionnelle.
3. Les stations qui vous permettent d'écouter des programmes de diffusion précédents peuvent vous permettre d'avancer rapidement, de rembobiner à n'importe quel point d'un programme et de jouer ou de faire une pause.

**Remarque** : Ces fonctions dépendent du programme ou du podcast et ne seront pas toujours disponibles.

## Dernière écoutée

La fonction 'Last Listened' vous donne un accès rapide aux dix stations de radio ou podcasts les plus récemment écoutées. Chaque nouvelle station de radio écoutée est ajoutée et la plus ancienne est supprimée de la liste. La liste des dernières écoutées reste stockée même lorsque le système audio est débranché du secteur.

1. En mode Radio Internet, appuyez sur **Menu**, puis choisissez 'Last listened'.
2. L'écran affichera alors une liste des dix dernières stations radio Internet ou podcasts. Mettez en surbrillance celle que vous souhaitez écouter puis pressez **Select** pour reconnecter le système audio à cette station radio ou podcast.

## Radio Internet

### Menu

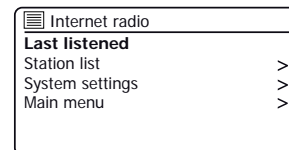
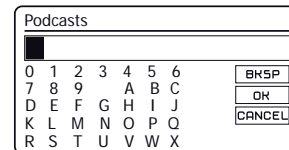
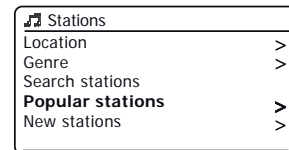
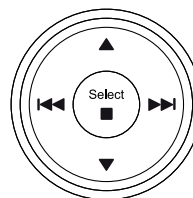

## Présélection des stations de radio internet - DAB et FM

Votre système audio a 10 mémoires présélectionnées pour la radio internet, 10 DAB et 10 FM, qui peuvent être facilement réglées pour stocker les détails de toute station de radio ou un podcast (dans le cas d'une radio internet). Les mémoires de présélection des stations de radio sont conservées même lorsque le système audio est éteint.

Pour la radio internet uniquement, veuillez consulter également les sections '[Dernière écoute](#)' à la page 24 et '[Configuration de mes stations favorites](#)' à la page 28.

### Enregistrement d'une présélection (1-10) à l'aide de la télécommande

1. Allumez votre système audio et écoutez la radio Internet, la station DAB ou la station FM requise.
2. **Appuyez longuement** sur la touche **Preset** souhaitée (1-10) sur la télécommande jusqu'à ce que l'afficheur indique '*Preset stored*'. Répétez cette procédure au besoin pour les touches de présélection restantes.
3. Les stations qui sont déjà enregistrées dans les présélections peuvent être remplacées en suivant la procédure décrite ci-dessus.

### Rappel d'une présélection (1-10) à l'aide de la télécommande

1. Allumez votre système audio.
2. Sélectionnez le mode requis (Radio Internet, DAB ou FM) en utilisant la touche **Mode**.
3. Appuyez momentanément et relâchez la touche Preset requise (1-10) de la télécommande.
4. Votre système audio va alors se connecter à la station mémorisée dans la mémoire de présélection. La présélection utilisée sera affichée au bas de l'écran d'affichage.

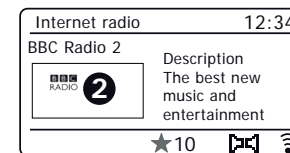
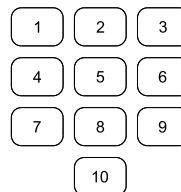
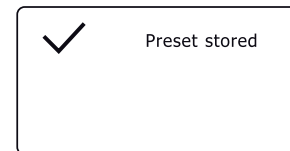
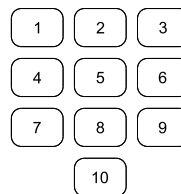

## Enregistrement d'une présélection (1-10) à l'aide du menu

1. Allumez votre système audio et écoutez la radio Internet, la station DAB ou la station FM requise.
2. **Appuyez longuement** sur la touche **Preset** de l'appareil. L'écran affichera un menu '*Mémoriser la présélection*'.
3. Utilisez **Tuning** pour faire défiler la liste des présélections jusqu'à ce que vous atteignez une présélection non utilisée ou une présélection que vous souhaitez modifier. Pressez brièvement la molette **Tuning/Select** pour enregistrer la présélection. '*Preset stored*' sera affiché sur l'écran. Répétez cette procédure au besoin pour les touches de présélection restantes.
4. Les stations qui sont déjà enregistrées dans les présélections peuvent être remplacées en suivant la procédure décrite ci-dessus.

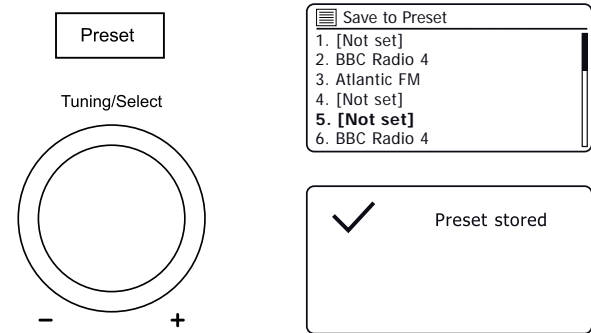

## Remémoration d'une présélection (1-10) à l'aide du menu

1. Sélectionnez le mode requis (Radio Internet, DAB ou FM) en utilisant la touche **Mode**.
2. Pressez brièvement la touche **Preset** pour afficher le menu '*Recall from Preset*'.
3. Utilisez **Tuning** pour choisir la station présélectionnée souhaitée. Pressez brièvement **Tuning/Select**. Votre radio va alors se connecter à la station mémorisée dans la mémoire de présélection.

**Remarque :** Vous pouvez sélectionner un préréglage mémorisé en appuyant sur le bouton **Previous** ou **Next**. Le préréglage utilisé s'affiche en bas de l'écran d'affichage.

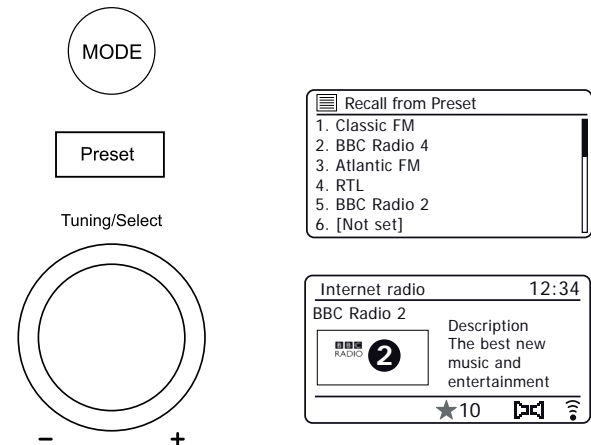

## Personnalisation de votre radio

En plus de stocker vos stations radio préférées dans les présélections de la radio, votre système audio vous permet de créer des listes personnalisées de stations qui peuvent apparaître dans deux menus spéciaux sur la radio appelés '*My Favourites*' et '*My Added Stations*'.

Votre système audio utilise une base de données qui est accessible via Internet afin de savoir quelles stations de radio sont disponibles et comment se connecter à ces stations. Vous pouvez ajouter vos sélections personnelles à cette base de données. Celles-ci ne seront accessibles que par votre PC ou votre système audio. Vous pouvez choisir les stations qui apparaîtront dans le menu '*My Favourites*' de la grande sélection déjà énumérée. En outre, si vous trouvez une station de radio qui ne figure pas, vous pouvez également ajouter l'adresse Internet (URL) de flux audio de la station de votre choix. Elle apparaîtra alors sur votre système audio via le menu '*My Added Stations*'.

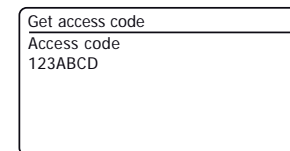
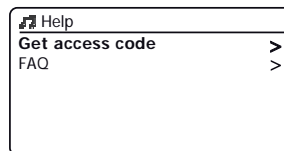
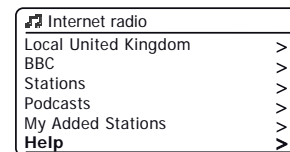
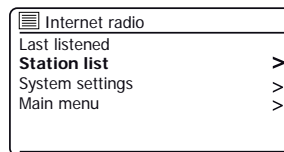

## Enregistrement d'un compte

1. Ouvrez le site Web <http://www.wifiradio-frontier.com> à l'aide du navigateur Internet sur votre ordinateur. Cliquez sur le lien '*Register here*' et suivez les instructions à l'écran pour créer un compte. Pendant le processus d'enregistrement le site Web demande un code d'accès. Cela lui permet d'identifier de manière unique votre système audio parmi les nombreux autres pour lesquelles il fournit également des données. Pour obtenir le code d'accès, veuillez suivre ces étapes.
2. Avec votre système audio en marche et en mode Radio Internet, pressez la touche **Menu**, puis sélectionnez '*Station list*' en utilisant.
3. Faites défiler le menu liste des stations à l'élément appelé '*Help*'. Pressez **Select** pour entrer dans le menu d'aide.
4. Dans le menu Aide, sélectionnez l'élément de menu '*Get access code*'. À condition que le système audio soit connecté à Internet, un code de typiquement sept caractères (lettres majuscules et chiffres) sera affiché. Notez ce code pour l'étape suivante. Si vous avez besoin de vous réinscrire plus tard, vous devez répéter ce processus pour obtenir un nouveau code d'accès.
5. Vous devez ensuite utiliser le code affiché par le système audio pour remplir le champ Code d'accès sur la page Web lorsque vous configurez votre compte.

Une fois que vous avez votre compte configuré, si vous avez d'autres radios qui utilisent la même base de données, vous pouvez les ajouter également à votre compte. Vous aurez besoin d'obtenir un code d'accès de chaque radio afin de l'ajouter à votre compte. Ils peuvent ensuite partager vos détails des stations radio favorites et ajoutées.

### Configuration de mes stations favorites

1. En utilisant le site Web à l'adresse <http://www.wifiradio-frontier.com> il est possible de rechercher parmi les nombreuses stations de radio qui sont disponibles par emplacement, genre ou langue. Vous pouvez également choisir de nouvelles stations ou les stations populaires.
2. Lorsque les stations radio que vous avez trouvées sont affichées sur l'écran de votre ordinateur, elles sont représentées par une icône 'Play' et une icône 'Add to favourites' (le symbole plus et le cœur). En cliquant sur l'icône 'Play' vous pouvez écouter la station radio via votre ordinateur. Un clic sur l'icône 'Add to favourites' ajoutera la station radio à la liste accessible via votre système audio.
3. Pour vous aider à organiser vos favoris, et puisque vous pouvez avoir un grand nombre après un certain temps, le site Web vous permettra de spécifier le nom d'une catégorie ou d'un groupe par lequel la station sera répertoriée sur votre système audio. Les noms appropriés pourraient être 'Rock', 'Smooth', 'Mum's stations', et ainsi de suite. Chaque fois que vous ajoutez une autre station à vos favoris, vous pouvez soit l'ajouter à une catégorie existante ou en créer une nouvelle.
4. Une fois que vous avez des stations disponibles dans votre liste Mes stations favorites, vous pouvez écouter ces stations à partir de votre système audio. Ces stations seront disponibles sur votre système audio à partir de l'élément de menu Radio Internet 'My Favourites'.
5. Pour regarder, modifier ou supprimer vos listes de stations préférées sur le site Web, utilisez le lien 'My favourites' dans la zone 'My account'. Pour supprimer une station radio favorite, cliquez sur l'icône avec un symbole de cœur et un moins.

### Configuration de mes stations ajoutées

1. Si vous souhaitez écouter une station de radio qui n'existe pas actuellement dans la base de données sur <http://www.wifiradio-frontier.com> il est possible d'ajouter des détails vous-même. Vous aurez besoin d'obtenir l'adresse Internet (URL) pour le flux audio de la station que vous souhaitez ajouter. Cela peut être des informations fournies par la station de radio elle-même, par l'intermédiaire de son site web, ou peut-être passé à vous d'un autre auditeur.  
**Remarque :** L'URL du flux audio ne sera généralement pas l'URL de la page Web à partir de laquelle vous écoutez la station sur votre PC.
2. Utilisez le lien 'My added stations' dans la zone 'My account' sur le site web. Cela vous permet d'ajouter des détails de nouvelles stations ou de modifier celles déjà ajoutées. Vous pouvez donner un nom à la station de radio qui sera affichée sur votre système audio. Vous devez également fournir l'adresse Web, l'emplacement et les détails de format.
3. Une fois que vous avez des stations disponibles dans votre liste Mes stations favorites, vous pouvez écouter ces stations à partir de votre système audio. Ces stations seront disponibles sur votre système audio à partir de l'élément de menu Radio Internet 'My added stations'.
4. Il est possible d'ajouter les adresses Web pour les flux audio qui peuvent ne pas être lus sur votre système audio. Si vous essayez de lire un tel flux, votre système audio affichera normalement un certain message d'erreur. Le Roberts Stream 67 ne peut lire que les fichiers MP3, WMA et les flux de radio AAC.
5. Pour regarder, modifier ou supprimer vos listes de stations sur le site Web, utilisez le lien 'My added stations' dans la zone 'My account'. Pour supprimer une station de radio ajoutée, cliquez sur l'icône avec un symbole de cœur et un moins.

## Mémorisation des stations préférées avec votre système audio

Il est également possible de stocker vos stations de radio favorites tout en écoutant une station sur votre système audio.

1. Allumez votre système audio.
2. Sélectionnez la station radio internet souhaitée.
3. Appuyez **longuement** sur **Select**. L'affichage indiquera '*Favoris ajoutés*'.
4. Ces stations seront disponibles sur votre radio à partir de l'élément de menu Radio Internet '*My Favourites*', voir '*Sélection de vos stations favorites*' ci-dessous. Répétez cette procédure autant que nécessaire pour stocker d'autres radios favorites.

### Sélection de vos stations favorites

1. Une fois en mode Radio internet, pressez **Menu**.
2. Choisissez '*Liste des stations*' et puis '*Mes préférés*'.
3. Votre liste de stations préférées apparaîtra à l'écran.
4. Mettez en surbrillance la station requise, puis pressez **Select** pour confirmer votre sélection.

Si vous êtes incapable de vous connecter à une station particulière, notez que certaines stations radio ne diffusent pas 24 heures par jour, et certaines stations ne sont pas toujours en ligne.

### Sélection de vos stations ajoutées

1. Une fois en mode Radio internet, pressez **Menu**.
2. Choisissez '*Liste des stations*' et puis '*Mes stations ajoutées*'.
3. Mettez en surbrillance la station requise, puis pressez **Select** pour confirmer votre sélection. L'écran affichera '*Connexion en cours...*' pendant la recherche de la nouvelle station.

En outre, comme mentionné à la page 28, il est possible de spécifier les flux audio pour '*My added stations*' qui ne sont pas compatibles avec votre système audio. Dans ce cas, la station ne sera pas accessible. Le Roberts Stream 67 ne peut lire que les fichiers MP3, WMA et les flux de radio AAC.

Notez que les formats de codage audio répertoriés sont des termes génériques. Il existe de nombreuses variantes de chaque format, ainsi qu'une variété de protocoles de diffusion utilisés par les différents diffuseurs de radio. Votre système audio a été conçu pour jouer la grande majorité des formats de codage et de streaming en cours d'utilisation par les diffuseurs de radio.

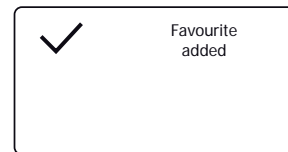

Menu

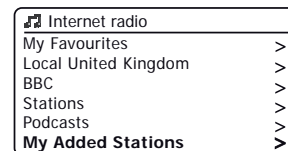
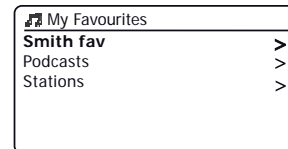
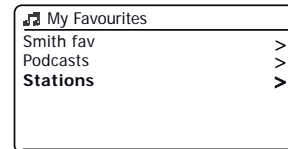
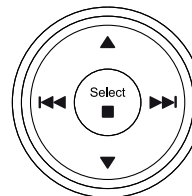

## Options d'affichage - Radio / Bluetooth / Lecteur de musique

Votre système audio dispose d'une gamme d'options d'affichage en mode Radio internet, DAB, FM, Bluetooth et Lecteur de musique. Pressez **Info** pour parcourir les options.

Lorsque les images sont affichées (logos de station, pochette d'album), elles peuvent être affichées en plein écran en appuyant sur la commande **Select**. Appuyez sur **Select** pour quitter.

### Options d'affichage de la Radio internet

Description, genre, fiabilité, format, tampon de lecture, date.

Des renseignements supplémentaires ou alternatifs peuvent être affichés à l'écoute du podcasts.

### Options d'affichage de la Radio DAB

Nom de la station, texte défilant, type de programme, nom du multiplex, canal et fréquence, force du signal / taux d'erreur, débit, type d'audio et date.

Pour la force du signal / taux d'erreur, un nombre d'erreur faible indique une meilleure qualité du signal radio DAB. Le signal marqueur minimum 'I' qui sépare les parties gauche et droite du graphe du signal indique le niveau de signal minimum requis pour une réception satisfaisante.

Si une diffusion DAB fournit une image de diaporama, cela peut être visualisé en plein écran en pressant **Select**. Appuyez sur **Select** pour quitter.

### Options d'affichage de la Radio FM

Nom de la station, texte défilant, fréquence, type de programme et date.

En mode FM, votre radio peut utiliser le système de données radio (RDS) pour afficher le nom de la station de radio et le texte supplémentaire fourni par le diffuseur et où le signal radio est suffisamment clair.

### Options d'affichage Bluetooth

Si votre appareil connecté est en mesure de fournir des informations sur la piste en cours de lecture, votre système audio peut afficher les éléments suivants en mode Bluetooth : Titre, album et détails de l'artiste.

### Options d'affichage du lecteur de musique

Barre de progression, artiste, album, format, tampon et date.

## Radio Internet

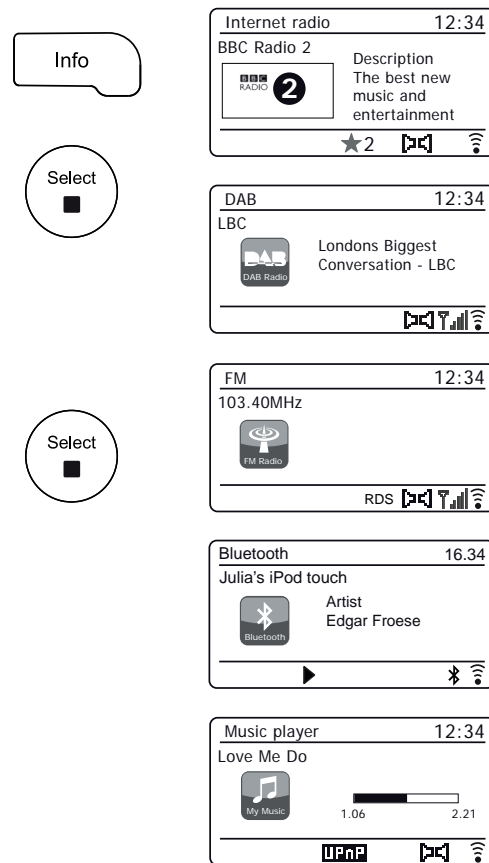

## Lecteur de musique

### Utilisation avec Windows, Apple Mac, Linux, Clé USB

Le lecteur de musique vous permet de lire des fichiers audio qui sont stockés sur un autre appareil connecté sur votre réseau ou sur une clé USB branchée au système audio.

Les appareils en réseau qui pourraient contenir des fichiers audio peuvent inclure des ordinateurs, des smart phones, tablettes, des unités serveurs de stockage en réseau (NAS) et des routeurs de réseau qui ont les capacités de partage de fichiers UPnP/DLNA. Pour lire des fichiers à partir d'un appareil sur votre réseau, votre système audio doit se connecter à un programme de serveur de fichiers sur cet appareil qui utilise le protocole Universal Plug and Play (UPnP) (souvent connu sous le nom DLNA).

Si l'appareil est un ordinateur ou une tablette en utilisant Windows, alors il a probablement déjà un programme de serveur UPnP disponible sous la forme de Windows Media Player (WMP). Cela vous permet de partager vos fichiers aux périphériques sur votre réseau, et vous pouvez ensuite sélectionner les fichiers par album, artiste, et ainsi de suite en utilisant les commandes de votre système audio. Windows Media Player peut servir les fichiers MP3, WMA, AAC et WAV à votre système audio (et FLAC à partir de Windows 10).

Si vous êtes un utilisateur de Apple MacOS, Linux, iOS ou Android ou si vous avez vos fichiers audio stockés dans d'autres formats, tels que ALAC, il existe d'autres programmes de serveur UPnP que vous pouvez utiliser. Notez que les ordinateurs Apple ne prennent pas en charge la diffusion UPnP de manière native et qu'un logiciel tiers est nécessaire pour cette tâche. Si vous souhaitez utiliser un serveur DLNA intégré à votre routeur réseau, vous devriez consulter la documentation de votre routeur sur la manière dont cela doit être configuré.

Le lecteur de musique du système audio peut lire les fichiers audio aux formats MP3, WMA, AAC, ALAC, FLAC et WAV. Les fichiers WMA Lossless peuvent également être lus avec Windows Media Player comme serveur UPnP. Notez que la lecture des fichiers WMA encodés voix, WMA 10 Professionnel, et les fichiers qui ont une protection DRM ne sont pas pris en charge par l'appareil.



Veillez noter que lors de l'utilisation d'un serveur UPnP/DLNA, les critères de recherche et de sélection qui sont à la disposition de l'utilisateur sont déterminés par le logiciel serveur, et non pas par le dispositif jouant le contenu.

Les recherches typiques comprennent Artiste, Album et Genre. De nombreuses applications de serveur vous permettent également d'accéder à vos fichiers selon les dossiers dans lesquels ils sont stockés ainsi que d'autres critères. Windows Media Player est moins souple que d'autres serveurs UPnP à cet égard, mais il est généralement plus facile à mettre en place.

De nombreuses applications de serveur UPnP sont également capables de partager des photos et des fichiers vidéo vers d'autres appareils connectés au réseau. Si tel est le cas (comme il est avec Windows Media Player), vous pouvez voir la possibilité de choisir entre 'Music', 'Video' et 'Pictures' dans le menu du lecteur de musique. Il est clair que vous ne devez sélectionner que l'option 'Music'. Les contenus proposés par les options alternatives ne seront pas lisibles sur votre système audio.

Certaines applications serveur tierces permettent une personnalisation des critères de recherche et les méthodes d'indexation. Cela peut être utile si vous avez une très grande collection de fichiers musicaux stockés.

Il est impossible dans ce livre de décrire les applications de serveur pour tous les environnements disponibles, et il n'est pas pratique de décrire comment tirer le meilleur parti de chacun. Windows Media Player est utilisé comme exemple dans ce cas, bien que la plupart des principes sont applicables à d'autres serveurs également. L'accès aux médias, le choix des médias pour lecture, et l'utilisation des commandes de lecture multimédia du produit ou de son application de contrôle sont similaires quel que soit le serveur UPnP / DLNA utilisé.

[Lorsque vous utilisez votre appareil dans le cadre d'un groupe de produits multisalle, des fichiers audio ALAC et FLAC seront lisibles sur le maître du groupe \(voir page 86\).](#)



## Accès à vos fichiers audio via un serveur UPnP

Si votre ordinateur fonctionne sous Windows 7, 8, 8.1 ou 10, alors Windows Media Player comprend un serveur UPnP qui rendra vos fichiers disponibles sur votre système audio. Il existe d'autres solutions de serveurs UPnP disponibles pour les utilisateurs non-Windows et pour les utilisateurs Windows qui pourraient vouloir utiliser une alternative (voir page précédente).

Il est au-delà de la portée de ce manuel d'instruction de couvrir toutes les options possibles pour UPnP. Nous expliquons l'utilisation de Windows Media Player de Microsoft ici puisque ce sera le premier choix pour la majorité des utilisateurs.

## Configurer l'accès UPnP avec Windows Media Player

1. Au moment de l'écriture de ce manuel, Windows 7, 8, 8.1 et 10 utilisent tous la version 12 de Windows Media Player (appelée ici WMP 12), et la configuration est similaire dans chaque cas. WMP 12 peut créer une bibliothèque de tous les fichiers multimédias disponibles sur votre PC. Pour ajouter de nouveaux fichiers multimédias à la bibliothèque, sélectionnez 'Library', puis 'Music', puis 'All music' ou 'Artist', 'Album' etc. Cela va vous montrer le contenu actuel de la bibliothèque. Vous pouvez simplement glisser-déposer les fichiers d'autres endroits dans la bibliothèque. Sinon, avec des fichiers ou des dossiers médias sur l'écran, vous pouvez faire un clic droit sur le fichier ou le dossier et sélectionner 'Include in library', puis sélectionner 'Music'. De cette façon, vous pouvez rapidement ajouter du contenu supplémentaire à votre bibliothèque musicale.
2. Dans WMP 12, cliquez sur 'Stream' (voir photo à droite), puis sélectionnez 'Automatically allow devices to play my media'. Puis acceptez l'option 'Automatically allow all computer and media devices'. Il y a d'autres options (voir au verso) mais celle-là est la plus simple si vous souhaitez simplement permettre rapidement le streaming des médias sur votre système audio.
3. Allumez le système audio et appuyez sur **Mode** jusqu'à ce que le mode 'Music Player' soit affiché. Le menu principal du Lecteur de musique sera alors affiché.

## Lecteur de musique

### Activation de la diffusion de média dans Windows Media Player 12

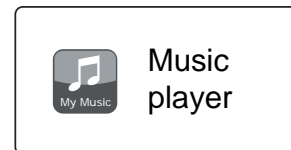
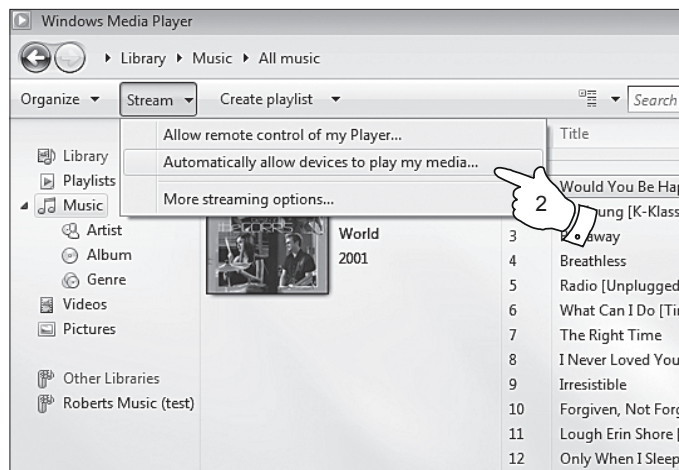

## Configurer l'accès UPnP sur PC Windows - suite

4. Pressez les touches **Menu Haut** ou **Bas** jusqu'à ce que 'Shared media' soit en surbrillance sur l'*Shared media* soit en surbrillance sur l'écran et appuyez sur la touche **Select**. Le système audio va scanner tous les serveurs UPnP disponibles. Il faudrait quelques secondes au système audio pour compléter son scan. Le système audio affichera '<Empty>' si aucun serveur UPnP n'a été trouvé.
5. Après le scan, sélectionnez votre serveur UPnP. Si vous avez autorisé la connexion automatique précédemment, votre système audio devrait se connecter maintenant et vous pouvez passer à la page suivante.

Si vous n'avez pas autorisé les connexions automatiques, votre système audio va généralement afficher '*Unauthorised*' à ce stade.

6. Votre PC peut vous prévenir qu'il y a eu une connexion à votre serveur UPnP. Que vous soyez prévenus ou non, afin que le système audio puisse accéder aux fichiers musicaux, vous devez cliquer sur l'onglet '*Library*' dans WMP 12 et sélectionner l'élément '*Stream...*' pour ouvrir la fenêtre '*Media Streaming*'. Sélectionnez '*Automatically allow devices to play my media*' (autoriser automatiquement les périphériques à lire mes médias) puis sélectionnez '*Automatically allow all computer and media devices*' (autoriser automatiquement tous les ordinateurs et les périphériques médias).

Sinon, sélectionnez '*More Streaming options*' (plus d'options de diffusion) pour activer le partage sur une base 'per device' (par dispositif).

7. Dans la fenêtre '*More streaming options*' (plus d'options de diffusion), l'appareil peut être répertorié comme un périphérique bloqué. Cliquez sur la touche pour sélectionner '*Allowed*' (autorisé).

Remarque : Si vous utilisez un logiciel de pare-feu de Microsoft Windows, cela devrait être correctement configuré par WMP 12. Si vous utilisez un logiciel tiers de pare-feu vous pourriez avoir besoin de le configurer manuellement pour permettre à votre unité et à WMP 12 de communiquer (voir la section '[Dépannage à la page 85](#)').

8. Sur le système audio, sélectionnez à nouveau le serveur nommé. Si WMP 12 est maintenant capable de communiquer avec votre système audio vous aurez quelques options de sélection de médias sur l'écran.

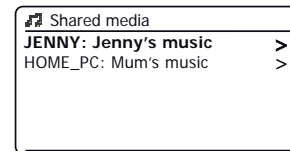
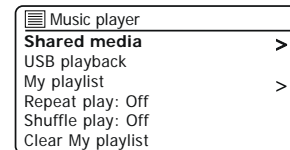
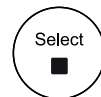
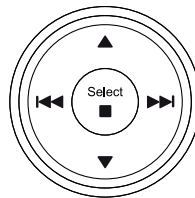

Permettant à un appareil de se connecter à Windows Media Player 12

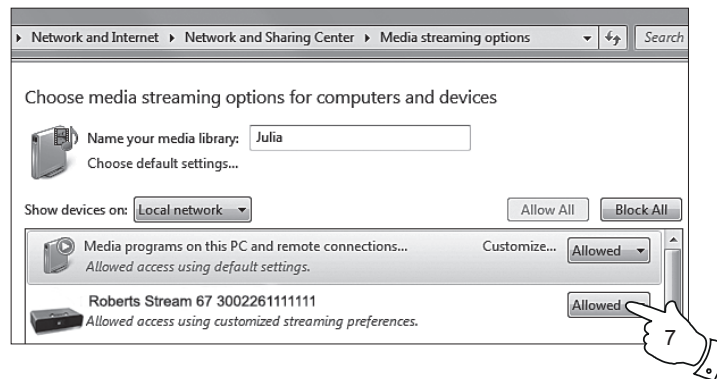

## Localiser et lire les fichiers multimédias en utilisant UPnP

Une fois le serveur UPnP configuré pour partager des fichiers multimédias avec votre système audio, vous pouvez sélectionner les fichiers que vous souhaitez lire comme suit :

1. Allumez votre système audio. Pressez **Mode** autant que nécessaire jusqu'à ce que l'affichage du mode Lecteur de musique soit affiché. Le menu principal du Lecteur de musique sera alors affiché.
2. Pressez les touches **Menu Haut** ou **Bas** jusqu'à ce que 'Shared media' soit en surbrillance sur l'écran, puis pressez la touche **Select** pour que le système audio recherche les serveurs UPnP. Notez qu'il peut falloir quelques secondes pour que le système audio complète son scan. L'affichage revient au menu Lecteur de musique si aucun serveur UPnP n'a été trouvé.
3. Après un scan réussi, mettez en surbrillance votre serveur UPnP, puis pressez **Select**. Si l'écran affiche plusieurs types de médias, sélectionnez 'Music'. (Certains serveurs UPnP peuvent servir des images et du contenu vidéo aux dispositifs appropriés.)
4. Le système audio va maintenant énumérer les catégories de médias qui sont mises à disposition par le serveur UPnP - par exemple, 'Album', 'Artist' et 'Genre'. Mettez en surbrillance la catégorie que vous souhaitez et pressez la commande **Select** pour confirmer votre choix.

Si vous souhaitez utiliser la fonction de recherche, sélectionner '*Rechercher*'. Vous pouvez sélectionner les caractères pour construire un mot-clé pour la recherche de contenu à jouer.

Lorsque vous configurez le partage avec un serveur UPnP, vos fichiers ne seront pas tous disponibles immédiatement. Le serveur UPnP doit regarder à l'intérieur de chaque fichier pour identifier l'artiste et l'album à partir des 'tags' (balises) intégrés dans les fichiers. Le serveur peut également avoir besoin de temps pour accéder à Internet pour obtenir des informations supplémentaires, telles que l'image de la pochette qu'il peut afficher lorsque vous examinez votre bibliothèque musicale sur votre PC. Pour une bibliothèque de plusieurs fichiers, cela peut prendre un certain temps.

## Sélection de média

Lors de la recherche via UPnP vous aurez une sélection de critères de recherche comme déterminé par le logiciel de serveur UPnP sur votre ordinateur. Cela vous permet de rechercher par un type d'information donné (album, artiste, genre, etc.), puis de restreindre la recherche à un album ou à une piste particulière dans un album.

Certaines applications de serveur UPnP permettent de personnaliser les options de recherche. Les recherches décrites ici ne sont que des exemples des possibilités.

## Lecteur de musique

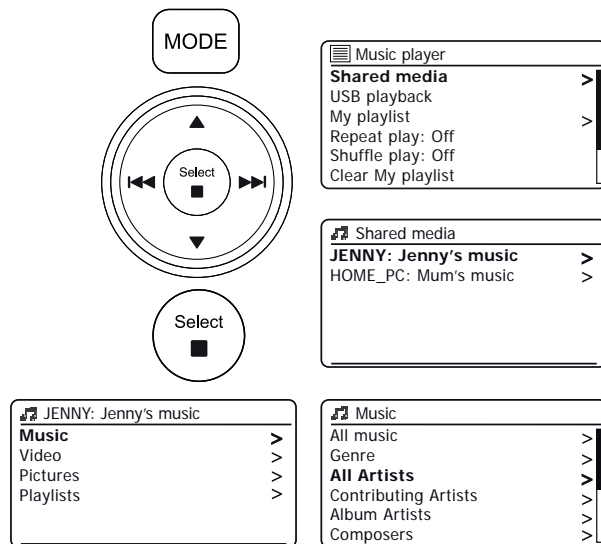

Le Stream 67 est capable d'afficher la pochette de l'album pour la piste en cours de lecture. La capacité de le système audio pour présenter la pochette dépend de la présence de l'image dans le fichier en cours de lecture, l'image n'étant pas trop grande (ou redimensionnée par le serveur), et la capacité du serveur UPnP pour envoyer l'image au système audio. L'image envoyée au système audio doit être dans un format JPEG et pas plus grande que 640 x 480 pixels. Si la radio ne reçoit aucune image alors une image par défaut sera affichée. Certaines applications de serveur UPnP enverront également une image par défaut si aucune image ne se trouve dans le fichier en cours de lecture. En raison des grandes variations dans les formats des images dans les albums et les implémentations UPnP/DLNA standard, l'échec d'affichage de l'image de d'album n'est pas considéré comme un défaut.

## L'écoute d'un album complet

1. Pressez les touches **Menu Haut** ou **Bas** pour choisir le contenu par Artiste, Album, Genre, etc. selon vos besoins puis pressez la touche **Select** pour valider votre choix.
2. Lorsque vous atteignez l'album ou le dossier le menu va alors afficher les pistes de cet album ou de ce dossier. Lors de la recherche par UPnP ils seront normalement affichés par ordre de numéro de piste (mais comme avec les critères de recherche, cela peut varier en fonction de l'application serveur utilisée).
3. Avec la première piste de l'album indiqué, pressez **Select**. La lecture de l'album va alors commencer.

Pendant que l'appareil est en lecture à partir de votre bibliothèque média, vous pouvez utiliser les menus comme décrit pour choisir une sélection différente. Lorsque vous sélectionnez la piste à partir de laquelle commencer la lecture, l'appareil commencera alors immédiatement à lire la nouvelle sélection. [Veuillez voir aussi 'Listes de lecture' à la page 39.](#)

## L'écoute d'une piste particulière

1. Si vous souhaitez lire seulement une piste particulière d'un album ou d'un dossier, d'abord choisissez l'album ou le dossier tel que décrit dans les pages précédentes.
2. Pressez les touches **Menu Haut** ou **Bas** jusqu'à ce que la piste désirée soit mise en surbrillance.
3. Pressez **Select**. La lecture de la piste commencera. Le système audio jouera alors les pistes subséquentes du même album ou dossier.

## Contrôle de la lecture

1. Pressez **Pause** pour interrompre la lecture de la piste actuelle.
2. Si vous pressez **Play**, la lecture reprendra à partir du point où elle a été interrompue.
3. Pressez **Previous** pour lancer la lecture de la piste précédente dans la liste.
4. Pressez **Next** pour lancer la lecture de la piste suivante dans la liste.
5. Pressez longuement la touche **Suivante** ou **Précédente** pour vous déplacer dans la piste en cours. Plus longtemps la touche est enfoncée, plus la vitesse à laquelle le lecteur se déplacera à travers la piste est grande. Relâchez les touches lorsque le point désiré est atteint. (Notez que cette fonctionnalité n'est pas prise en charge lors de la lecture de fichiers encodés au format FLAC et ALAC.)

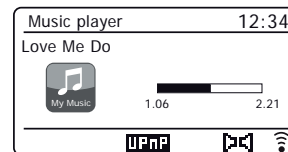
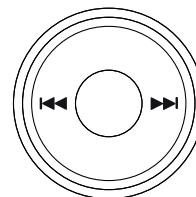
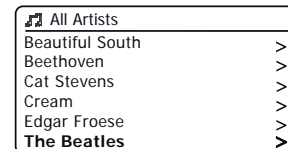
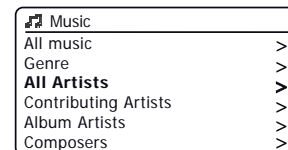
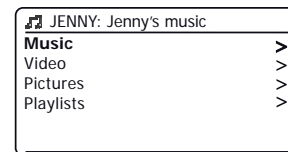
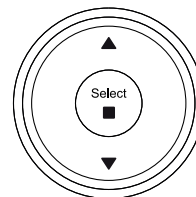

Dans le lecteur de musique vous pouvez choisir de répéter l'album en cours (ou liste de lecture), ou pour lire les fichiers dans un ordre aléatoire, ou les deux options ensemble.

### Répétition des pistes

1. Pour activer ou désactiver l'option de répétition, pressez **Repeat/Shuffle**. L'icône **Repeat** apparaît sur l'écran lorsque la répétition est activée.  
Vous pouvez également contrôler les options à partir du menu principal du lecteur de musique.
2. Pressez les touches **Menu Haut** ou **Bas** jusqu'à ce que 'Repeat play' soit mis en surbrillance.
3. Pour activer l'option de répétition, pressez **Select** de sorte que 'On' apparaisse à l'écran. Les pistes sélectionnées seront maintenant jouées de manière répétée et l'icône **Repeat** s'affichera sur l'écran.
4. Pour désactiver l'option de répétition, surlignez 'Repeat play' et pressez **Select** de sorte que 'Off' apparaisse à l'écran.
5. Pressez **Menu** pour quitter.

### Lire les pistes dans un ordre aléatoire

1. Pour activer ou désactiver l'option lecture aléatoire, pressez **Repeat/Shuffle**. L'icône **Shuffle** apparaîtra à l'écran lorsque la lecture aléatoire sera activée.  
Vous pouvez également contrôler les options à partir du menu principal du lecteur de musique.
2. Pressez les touches **Menu Haut** ou **Bas** jusqu'à ce que 'Shuffle play' soit mis en surbrillance.
3. Pour activer l'option aléatoire pressez **Select** de sorte que 'On' apparaisse à l'écran. Les pistes sélectionnées seront maintenant jouées de manière aléatoire et l'icône **Shuffle** s'affichera sur l'écran.
4. Pour désactiver l'option aléatoire, surlignez 'Shuffle play' et pressez **Select** de sorte que 'Off' apparaisse à l'écran.
5. Pressez **Menu** pour quitter.

Si les options répétition et lecture aléatoire sont définies sur "Oui" alors les icônes 'Repeat' et 'Shuffle' seront affichées à l'écran.



Menu

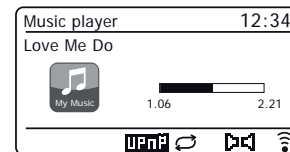
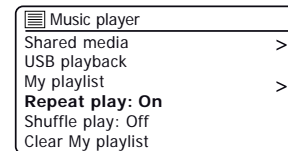
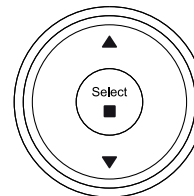

Menu

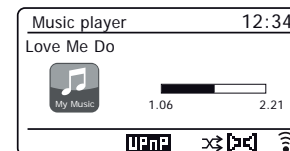
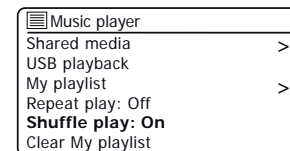
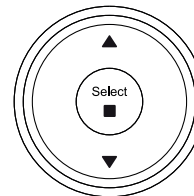

## Utilisation des clés USB

Cette section décrit comment utiliser votre système audio pour accéder à et lire vos fichiers audio sur les clés USB. Les clés USB se branchent dans la fente rectangulaire à l'arrière du système audio.

**Important :** *Votre système audio est uniquement conçu pour fonctionner avec des mémoires flash à interface USB. Elle n'est pas prévue pour être connectée à des disques durs ou tout autre type de dispositif USB.*

La radio Stream 67 a été testée avec une gamme de clés USB de capacité allant jusqu'à 256 Go. La clé USB doit utiliser le système de fichiers FAT ou FAT32 pour fonctionner avec votre système audio. Votre système audio est incapable de lire des médias formatés en utilisant les formats de exFAT ou NTFS.

Il est possible d'utiliser des cartes SD, SDHC ou SDXC pour le stockage et la lecture des médias lorsqu'elles sont dans un adaptateur USB approprié. Cependant, en raison de la grande diversité de ces adaptateurs, il est impossible de garantir que toutes les combinaisons d'adaptateurs / cartes mémoire fonctionneront dans le système audio.

Les formats audio supportés sont MP3, WMA, AAC, FLAC, ALAC et WAV.

La lecture USB ne supporte pas les fichiers encodés WMA Lossless, WMA voix, WMA 10 professionnel, ni les fichiers de tout format qui ont une protection DRM.

### Recommandations :

Sauf si vous avez seulement quelques fichiers sur la clé USB, ne placez pas tous les fichiers dans le dossier racine.

Le nombre d'éléments (fichiers/sous-dossiers) dans un dossier doit être inférieure à 2000.

La recherche et la lecture sera plus réactive si le nombre de fichiers dans un dossier est limité (nous suggérons pas plus de 250).

Il est recommandé que la clé USB soit formatée sur votre ordinateur avant d'ajouter vos fichiers musicaux.

La profondeur maximale d'imbrication de dossiers permise est de 8 niveaux de dossiers (mais la lecture n'est qu'à partir du niveau actuellement sélectionné).

Les fonctions de lecture aléatoire et de liste de lecture sont limitées à 500 titres.

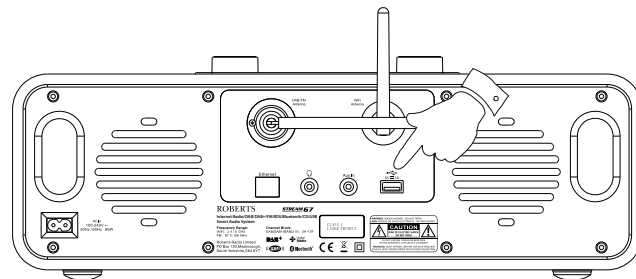

### Avertissement :

Afin de minimiser le risque de dommages à votre système audio, ou votre clé USB, veuillez placer l'unité de sorte qu'elle ne puisse pas facilement recevoir un coup alors qu'elle est insérée dans la prise.

Retirez la clé USB avant de transporter l'appareil ou si vous ne l'utilisez pas pour une période prolongée.

Placez l'appareil en mode veille avant de retirer votre clé USB.

La connexion USB est destinée uniquement aux clés USB. L'utilisation de disque durs n'est pas prise en charge.

La lecture via USB des fichiers stockés sur les lecteurs MP3 n'est pas garantie.

## Lecture de fichiers à partir de clés USB

1. Insérez soigneusement la clé USB dans le port USB à l'arrière de votre système audio. Pressez **On/Standby** pour allumer votre radio.

Le système audio peut détecter que la clé a été connectée, auquel cas il vous demandera si vous souhaitez ouvrir la vue du dossier du contenu de la clé. Pressez **Select** pour sélectionner 'Yes' et passez à l'étape 4 ci-dessous.

Si la clé USB n'a pas été détectée automatiquement, procédez comme suit.

2. Pour sélectionner le mode de lecture USB, pressez **Mode** autant que nécessaire jusqu'à ce que le mode *Music Player* soit sélectionné. Si nécessaire, pressez Menu.

3. Pressez le bouton **Menu Haut** ou **Bas** jusqu'à ce que 'USB playback' soit en surbrillance sur l'écran et pressez le bouton **Select**. Le système audio listera le contenu stocké sur la clé USB. S'il y a beaucoup de fichiers ou de dossiers cela peut prendre quelques secondes.

4. Pressez le bouton **Menu Haut** ou **Bas** pour mettre en surbrillance le dossier désiré puis pressez le bouton **Select** pour valider votre sélection. La liste des pistes du dossier en cours sera affichée.

Alternativement, si vous avez des dossiers imbriqués (tels que les dossiers d'album dans un dossier d'artiste), alors vous irez simplement au niveau de dossier suivant.

5. Pressez le bouton **Menu Haut** ou **Bas** pour sélectionner la piste puis pressez le bouton **Select** pour commencer la lecture de la piste en surbrillance. Tous les fichiers dans le dossier en cours seront alors lus successivement.

Les fichiers sont triés par nom de fichier dans l'ordre numérique-alpha (0-9... A-Z) avant d'être lus. Les albums seront lus dans le bon ordre, si le nom du fichier commence par le numéro de piste (utilisation des zéros en tête si plus de 9 titres).

6. [Le contrôle de la lecture à partir de la clé USB, y compris les fonctions de lecture aléatoire et de répétition, est expliqué sur les pages 35-36.](#)

## Lecteur de musique



Menu

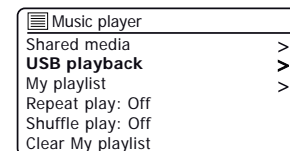
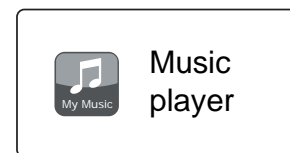
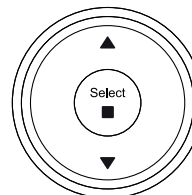

## Listes de lecture

Vous voudrez souhaiter mettre en place une liste de morceaux de musique ou d'albums qui peuvent ensuite être lus, comme musique de fond pour une soirée, par exemple. Votre système audio peut être configuré pour maintenir une file d'attente pouvant aller jusqu'à 500 pistes dans une liste de lecture. Les pistes ou les albums pour la liste de lecture peuvent être sélectionnés à partir de votre serveur UPnP et à partir d'une clé USB. La liste de lecture est maintenue dans la mémoire de votre système audio jusqu'à ce que l'alimentation externe soit retirée, ou jusqu'à ce que la liste de lecture soit effacée du menu.

### Ajout d'une seule piste, un album entier ou un dossier à votre liste de lecture

1. Lors de la sélection (ou lors de la lecture) d'une piste à l'aide d'un serveur UPnP ou une clé USB, pressez **longuement** la touche **Select** et l'écran affichera 'Added to My playlist'.
2. La piste sera ajoutée à la liste de lecture pour une lecture ultérieure.
3. Lors de l'utilisation d'un serveur UPnP ou une clé USB, surlignez l'album choisi, l'artiste ou le dossier et pressez **longuement** la touche **Select**. L'écran affichera 'Added to My playlist'.
4. Chacune des pistes au sein de l'album, l'artiste ou le dossier sélectionné sera ajoutée à la liste de lecture individuelle. Cela permet à toutes les pistes indésirables d'être retirées de la liste de lecture, si nécessaire (voir ci-dessous).

### Affichage de votre liste de lecture

1. Pressez **Mode** autant que nécessaire jusqu'à ce que l'affichage du mode Lecteur de musique soit affiché. Si nécessaire, pressez **Menu**. Le menu du Lecteur de musique sera alors affiché.
2. Choisissez 'My Playlist' pour entrer dans la liste de lecture.
3. Pressez les touches **Menu Haut** ou **Bas** pour parcourir la liste de lecture. Les pistes qui sont servies via UPnP montreront leur nom de piste et les pistes USB montreront leur nom de fichier.

### Effacement d'une piste de la liste de lecture

1. Pressez **Menu**, puis choisissez 'My Playlist'.
2. Pressez les touches **Menu Haut** ou **Bas** jusqu'à ce que la piste que vous souhaitez effacer soit mise en surbrillance. Appuyez **longuement** sur **Select**.
3. Pour supprimer la piste, mettez en surbrillance 'YES', puis appuyez sur **Select** pour confirmer la suppression. Si vous ne souhaitez pas supprimer la piste de la liste, mettez en évidence 'NO' et pressez Select pour annuler l'opération.

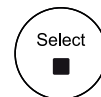

Menu

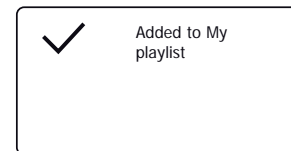
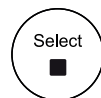
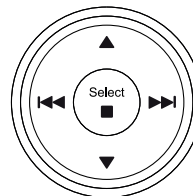



## Effacement de la liste de lecture

1. Pressez **Menu**. Pour effacer toute la liste de lecture, choisissez '*Clear My playlist*' puis choisissez '*YES*'. Si vous ne souhaitez pas effacer toute la liste de lecture choisissez '*NO*'.

## Lecture de vos listes de lecture

1. Pressez **Menu**. Choisissez '*My playlist*'.
2. Pour lire la liste de lecture à partir d'une piste particulière, pressez le bouton **Menu Haut** ou **Bas**, jusqu'à ce que la piste désirée soit en surbrillance, puis pressez le bouton **Select** pour démarrer la lecture.
3. Lors de la lecture de la liste de lecture, vous pouvez utiliser cette fonction pour accéder à une piste en particulier au sein de la liste de lecture. Lors de la lecture de la liste, vous pouvez ajouter des pistes ou des albums supplémentaires ou supprimer des pistes spécifiques (veuillez voir la page précédente).

## Purge des serveurs

Votre appareil enregistre dans sa mémoire interne les détails des serveurs UPnP qu'elle a vu via sa connexion réseau. Si vous utilisez le système audio à différents endroits, vous trouverez peut-être qu'il y a des serveurs répertoriés par le système audio qui ne vous intéressent plus. Les fonctions de purge des serveurs permettent uniquement aux serveurs UPnP actifs sur le réseau actuellement connecté d'être affichés lors de la sélection de 'Shared Media' dans le menu du Lecteur de musique.

1. Pressez **Menu**. Choisissez '*Prune servers*'. Pour supprimer les serveurs qui ne sont plus nécessaires, choisissez '*YES*'. Si vous ne souhaitez pas purger des serveurs choisissez '*NO*'.

## Réveil par réseau

Si vous utilisez un ordinateur comme serveur UPnP pour la lecture de vos fichiers musicaux via votre système audio, vous pouvez ne pas souhaiter garder cette exploitation de l'ordinateur lorsque vous ne l'écoutez pas avec votre système audio. Si votre ordinateur est configuré de manière appropriée, il peut soit s'éteindre, ou entrer dans un état de veille ou d'hibernation quand il n'est pas utilisé.

Votre système audio peut réveiller un ordinateur qui s'est éteint en utilisant la commande Réveil par réseau à condition que le système audio soit déjà connecté à une application de serveur UPnP sur cet ordinateur. Un ordinateur qui n'est pas actuellement actif sera affiché avec un point d'interrogation dans la liste des serveurs UPnP. De nombreux ordinateurs ne répondront pas à la commande Réveil par réseau du système audio dans tous les modes, et peuvent nécessiter des logiciels, pilote de périphérique, BIOS, matériel ou configuration des changements du routeur pour utiliser cette fonction. L'échec d'un ordinateur à répondre au Réveil sur réseau n'est pas considéré comme un défaut du système audio.

### Menu

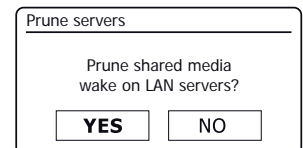
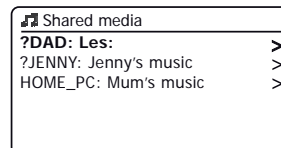
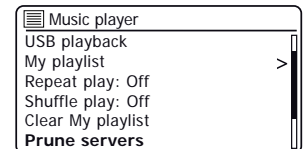
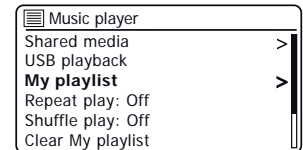
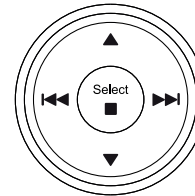

## Garder le réseau connecté

Votre système audio a la possibilité de fermer sa connexion WiFi ou Ethernet quand il est en mode veille. Cela réduit la consommation d'énergie, mais cela signifie que vous devez allumer le système audio manuellement afin d'utiliser soit Spotify Connect, la fonction 'Play to' / 'Cast to Device' ou tout autre logiciel de contrôle à distance tel que l'application UNDOK.

Si vous avez besoin d'être en mesure de contrôler à distance l'appareil même quand il a été mis en veille, alors vous pouvez choisir de conserver le réseau connecté en utilisant l'option 'Keep network connected' dans le menu des Réglages Réseau. L'affichage du mode veille indique le signal WiFi avec ou sans une croix, ou l'indicateur de connexion Ethernet est représenté débranché ou branché, selon l'état de la connexion.

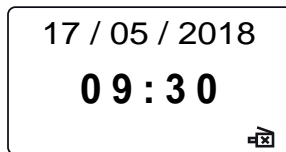
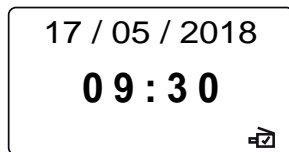
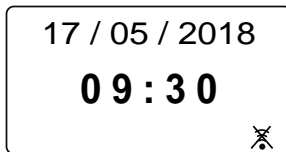
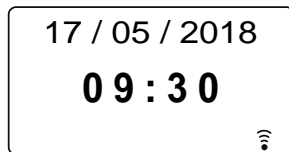
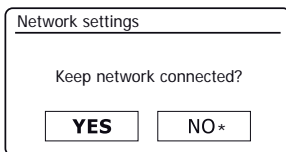
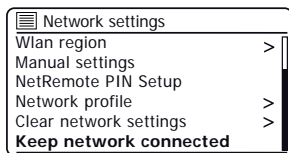

## Fonctions Windows 'Play To' / 'Cast to Device'

Si vous utilisez Windows 7, 8, 8.1 et 10, il est possible de choisir un album, piste ou liste de lecture à l'ordinateur, puis indiquer à Windows que cela devrait être diffusé au système audio à l'aide de la fonction 'Play to' (appelée 'Cast to Device' dans Windows 10).

Une fonctionnalité similaire est disponible pour les périphériques portables utilisant les systèmes d'exploitation iOS d'Apple ou Android en utilisant l'application UNDOK. Pour utiliser cette fonctionnalité, choisissez l'option source 'Local Music' dans l'application UNDOK.

Lorsqu'il est utilisé de cette façon, l'écran de lecture du système audio affichera le mode de fonctionnement actuel comme 'Local Music'. Dans ce mode, le système audio fonctionne comme DLNA Digital Media Renderer.

1. Pour utiliser la fonction 'Play to' / 'Cast to Device', le système audio doit être relié activement au réseau. Si votre système audio est configuré pour conserver sa connexion réseau en mode veille (voir 'Gardez le réseau connecté', à gauche), alors passez à l'étape 3.
2. Si votre système audio n'est pas en cours d'utilisation, ou ne dispose pas d'une connexion active à votre réseau, alors vous devez d'abord allumer votre système audio et sélectionner le mode du lecteur de musique à l'aide du bouton **Mode**. Ensuite, sélectionnez 'Shared media' dans le menu de sorte que le système audio établisse une connexion avec Windows Media Player sur votre PC. Après cette étape, toutes les autres fonctions peuvent être effectuées à partir de votre ordinateur.
3. Sur votre PC Windows, recherchez le fichier, album ou liste de lecture que vous souhaitez écouter sur le système audio.
4. Utilisez la touche droite de la souris pour afficher un menu d'options pour l'élément choisi et sélectionnez l'option 'Play to' / 'Cast to Device'.
5. Windows devrait vous montrer un ou plusieurs appareils, y compris votre système audio, auquel vous pouvez choisir d'envoyer la musique. Sélectionnez l'élément système audio et cliquez avec le bouton gauche de la souris.

6. Windows va alors ouvrir une fenêtre 'Play to' / 'Cast to Device' montrant la ou les pistes à lire. Votre ordinateur va alors prendre le contrôle de votre système audio. Votre système audio passe en mode 'Local Music' et au bout de quelques secondes, la radio commencera la lecture.

7. Pendant que le système audio joue en mode 'Local Music', vous pouvez utiliser les commandes de la fenêtre 'Play to' / 'Cast to Device' sur votre ordinateur pour sauter des pistes, faire une avance rapide ou un rembobinage, faire une pause ou un redémarrage, et changer le volume du système audio.

Vous pouvez également utiliser les commandes de votre système audio pour régler le volume, afficher des informations sur la piste (pressez la touche **Info**) ou pour modifier le mode de fonctionnement. Il n'est pas possible de sauter des pistes ou mettre en pause la lecture en utilisant les commandes du système audio pendant qu'il est en mode 'Local Music'.

8. Pendant la lecture, vous pouvez sélectionner un contenu supplémentaire au sein de Windows et à nouveau utiliser 'Play to' / 'Cast to Device' (voir les étapes 3 - 5). Les pistes supplémentaires seront ajoutées à la liste de lecture dans la fenêtre 'Play to' / 'Cast to Device' actuelle. Vous pouvez également supprimer ou modifier l'ordre des pistes dans la fenêtre 'Play to' / 'Cast to Device'.

9. Lorsque vous souhaitez quitter le mode 'Local Music', éteignez tout simplement votre système audio ou sélectionnez un mode de fonctionnement différent.

N'oubliez pas que pour re-sélectionner le mode 'Local Music' et être en mesure d'utiliser 'Play to' / 'Cast to Device' de Windows, vous devez d'abord vous assurer que votre système audio a une connexion active à votre réseau (voir les étapes 1 et 2 ci-dessus).

**Remarque :** Certains logiciels de sécurité Windows peuvent empêcher le bon fonctionnement de la fonction 'Play to' / 'Cast to Device'. Un tel logiciel peut avoir des mises à jour ou des options de configuration qui permettront à 'Play to' / 'Cast to Device' de fonctionner - veuillez consulter votre fournisseur de logiciel antivirus. La fonction 'Play to' / 'Cast to Device' dans Windows 7, 8, 8.1 et 10 a été testée avec succès avec le système audio Stream 67 lors de l'utilisation du logiciel de sécurité de Microsoft.

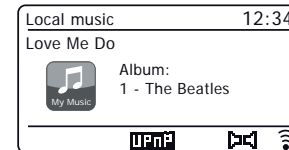
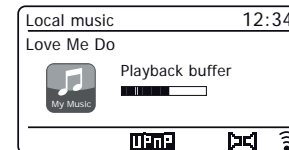
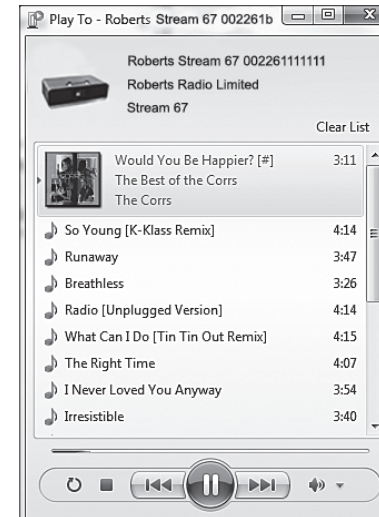

# Spotify Connect

## Qu'est-ce que Spotify ?

Spotify est toute la musique dont vous aurez jamais besoin. Des millions de chansons disponibles instantanément. Il suffit de chercher la musique que vous aimez, ou laisser Spotify vous jouer quelque chose de grandiose.

Spotify fonctionne sur votre téléphone, votre tablette, votre ordinateur et vos enceintes. Ainsi, vous aurez toujours la bande son parfaite pour tout ce que vous faites.

Un abonnement Spotify Premium est nécessaire pour l'écouter sur votre Roberts Stream 67.

Visitez [spotify.com/premium](https://spotify.com/premium) pour être Premium.

## Spotify Connect

### Une meilleure façon d'écouter à la maison.

Écoutez sur vos haut-parleurs ou sur votre téléviseur en utilisant l'application Spotify comme télécommande. Profitez de la musique ensemble.

### Écoutez à haute voix avec Spotify Connect

1. Connectez votre Roberts Stream 67 à votre réseau wifi.
2. Ouvrez l'application Spotify sur votre téléphone, tablette ou ordinateur portable en utilisant le même réseau wifi.
3. Écoutez une chanson et sélectionnez '*Devices available*'.
4. Sélectionnez votre Roberts Stream 67 et commencez à écouter.

Visitez [spotify.com/connect](https://spotify.com/connect) pour en savoir plus.

## Caractéristiques principales

### Commutation instantanée.

De vos écouteurs à n'importe quelle pièce de la maison.

### Écoutez ensemble

Contrôlez la musique depuis n'importe quel mobile, tablette ou ordinateur à l'aide de l'application Spotify.

### Chansons sans arrêt

Faire des appels, regarder des vidéos, sortir de sa portée.

La musique continue de jouer.

### Amenez la fête.

Des listes de lecture prêtes à l'emploi pour chaque humeur et moment.

### Connectez-vous à un meilleur son.

Des taux d'échantillonnage plus élevés tirent le meilleur parti de votre musique.

## Commandes de Spotify sur votre système audio

La musique peut être contrôlée en utilisant les commandes de votre système audio, ainsi que par tout appareil compatible Spotify.

1. Pressez **Pause** pour interrompre la lecture de la piste actuelle.
2. Si vous pressez **Play**, la lecture reprendra à partir du point où elle a été interrompue.
3. Pressez la touche **Next** pour lancer la lecture de la piste suivante dans la liste de lecture actuelle de Spotify.
4. Pressez le bouton **Previous** pour lancer la lecture de la piste précédente dans la liste de lecture actuelle de Spotify.
5. Réglez le Contrôle du **volume** au niveau désiré. Le volume peut également être contrôlé à partir de l'actuelle application de Spotify.
6. Pressez **Info** pour parcourir les options.

### Utilisation de la touche Mode pour sélectionner Spotify

Si vous êtes déjà connecté à l'aide de l'application Spotify Connect, vous pouvez choisir Spotify en utilisant la touche mode sur votre système audio.

1. Pressez **Mode** pour sélectionner le mode Spotify.

Veillez noter que si l'alimentation est coupée, vous devrez reconnecter Spotify avec votre système audio en utilisant l'application une fois de plus.

### Nom convivial - Spotify Connect

Votre système audio est identifié dans l'application Spotify en utilisant son nom convivial. Par défaut, le nom de votre système audio sera affiché comme 'Roberts 67' suivi d'un code alphanumérique de 12 chiffres qui est l'adresse MAC du réseau qui est unique à votre système audio.

Si vous souhaitez modifier ce nom pour quelque chose de plus personnalisée vous pouvez suivre les [instructions de la page 83](#) de ce manuel d'instruction.

## Spotify Connect

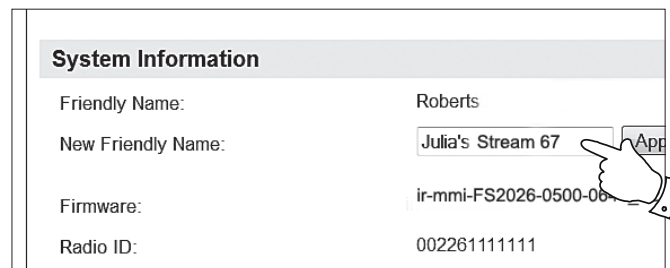
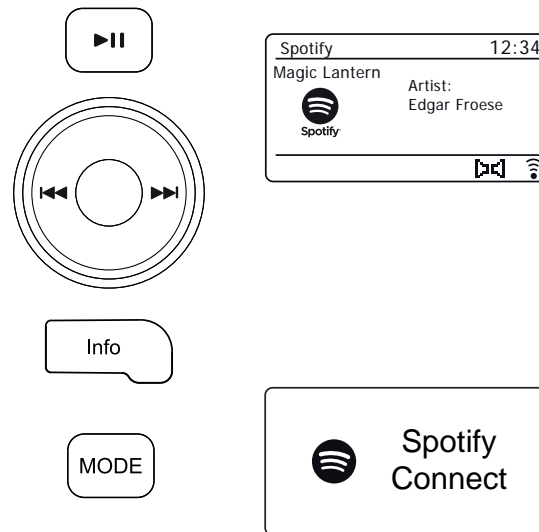

## Radio DAB

1. Déployez soigneusement l'antenne télescopique. Pressez **On/Standby** pour allumer le système audio. Si le système audio a déjà été utilisé, le dernier mode utilisé sera sélectionné.
2. Pressez **Mode** autant que nécessaire pour sélectionner le mode radio DAB.
3. Si c'est la première fois que le mode DAB est utilisé, un balayage des canaux DAB Band III sera effectué. L'écran affichera 'Scanning'. Pendant le processus de balayage, quand de nouvelles stations sont détectées le compteur de stations augmentera et les stations seront ajoutées à la liste qui est stockée dans le système audio. Le graphique à barres indique la progression du balayage. Une fois le scan terminé, le système audio affichera la liste des stations trouvées (dans l'ordre alphanumérique 0.... 9...A... Z), sauf s'il a déjà été réglé sur une station DAB.
4. Pressez les touches **Menu Haut** ou **Bas** pour naviguer dans la liste des stations radio DAB disponibles.

Pressez **Select** pour sélectionner la station souhaitée. L'écran peut afficher 'Connecting...' pendant que le système audio balaye les stations. Utilisez la commande de **volume** pour régler le niveau sonore selon votre besoin.

5. Si la liste des stations est toujours vide après le balayage, l'écran affichera 'Service not available'. Si aucune station n'est trouvée, il peut être nécessaire de déplacer votre système audio à une position donnant une meilleure réception.

### Sélection d'une station de radio DAB

1. Lors de la lecture d'une station de radio DAB, appuyez sur **Menu Haut** ou **Bas** pour accéder à la liste des stations de radio et faire défiler les stations disponibles.
2. Pressez **Select**. L'écran peut afficher 'Connecting...' pendant que le système audio balaye les stations.

**Remarque :** Un point d'interrogation en face du nom de la station indique simplement que la station n'a pas été récemment détectée par le système audio.

[L'utilisation des stations présélectionnées est décrite à la page 25.](#)

### Les services secondaires

Certaines stations radios peuvent avoir une ou plusieurs émissions additionnelles associées. Si celles-ci sont disponibles, elles apparaîtront immédiatement après la station principale lorsque vous appuyerez sur **Menu Haut** ou **Bas**. Pour régler le service sélectionné, pressez **Select**.

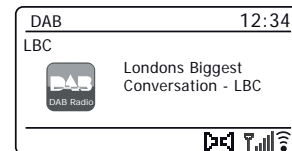
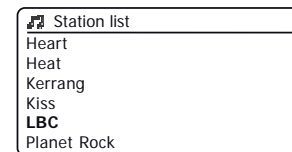
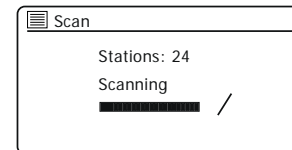
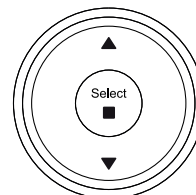

## Trouver de nouvelles stations de radio DAB

Si vous souhaitez utiliser votre système audio pour la réception DAB à un nouvel endroit, ou si aucune station n'a été détectée lors du balayage initial, vous pouvez suivre cette procédure pour permettre au système audio de trouver les stations de radio DAB disponibles.

1. Pressez **Mode** autant que nécessaire pour sélectionner le mode radio DAB.
2. Pressez **Menu**.
3. Choisissez '*Balayer*'.
4. Pressez **Select**. L'écran affichera '*Scanning*' et votre système audio effectuera un balayage des fréquences en bande III DAB. Au fur et à mesure que de nouvelles stations sont identifiées, la valeur sur le compteur de stations augmentera et les nouvelles stations seront ajoutées à la liste. Le graphique à barres indique la progression du balayage.
5. Sinon, pressez la touche **Auto Tune** de la télécommande pour initier le balayage de la bande de fréquence DAB Band III. La touche Auto Tune peut ne pas fonctionner pour tous les modes d'affichage. Dans ce cas, utilisez les options de menu ci-dessus.

## Réglage manuel

Le réglage manuel vous permet de régler votre système audio sur une fréquence DAB particulière dans la Bande III. Toutes nouvelles stations trouvées seront ajoutées à la liste des stations. Cette fonction peut aussi servir à faciliter le positionnement de l'antenne télescopique ou du système audio pour optimiser la réception d'une station ou d'une fréquence spécifique.

1. Une fois en mode DAB, pressez **Menu**. Choisissez '*Manual tune*'.
2. Choisissez le canal DAB requis. Pressez **Select**.

Lorsque le système audio est réglée, l'afficheur indique le numéro et la fréquence de la station, et le nom du multiplex DAB trouvé (le cas échéant). Un graphique à barres indique la force du signal et est utile si vous avez besoin de repositionner le système audio ou son antenne. Le signal marqueur minimum 'I' qui sépare les parties gauche et droite du graphe du signal indique le niveau de signal minimum requis pour une réception satisfaisante. Toute nouvelle station trouvée sur le multiplex DAB réglé sera ajoutée à la liste des stations enregistrées dans le système audio.

3. Pressez **Menu** ou **Back** pour choisir une fréquence différente.
4. Pressez **Menu** ou **Back** une seconde fois pour accéder au menu principal de DAB, puis sélectionnez '*Station list*' pour revenir à réglage normal.

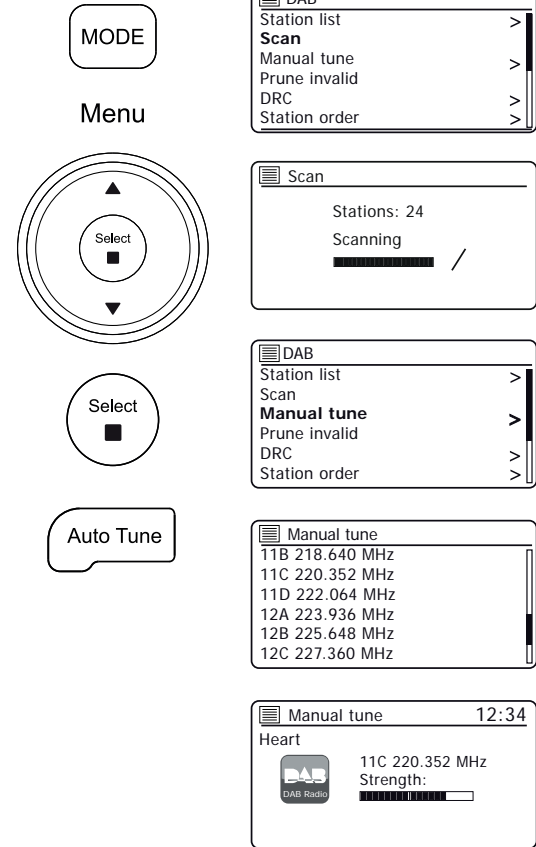

## Paramètres de contrôle de plage dynamique

L'utilitaire DRC peut faciliter l'audition de sons bas quand vous utilisez le système audio dans un environnement bruyant.

1. Une fois en mode DAB, pressez **Menu**.
2. Choisissez 'DRC', puis choisissez le paramètre DRC requis (la valeur par défaut est Off).  
DRC Off - DRC est désactivé, les émissions DRC seront ignorées. 'DRC Low' - DRC est réglé sur 1/2 du niveau transmis par l'émetteur. 'DRC High' - DRC est réglé comme transmis par l'émetteur.
3. Pressez **Select** pour confirmer le réglage. **Remarque** : Toutes les émissions DAB n'utilisent pas la fonction DRC. Si l'émetteur ne fournit pas d'informations DRC, le réglage DRC du système audio n'aura aucun effet.

## Réglage de l'ordre des stations

Votre système audio dispose de 3 paramètres d'ordre de stations à partir desquels vous pouvez choisir. Les paramètres de l'ordre des stations sont, alphanumérique, ensemble et valide.

**Remarque** : L'ordre des stations par défaut est alphanumérique.

1. Une fois en mode DAB, pressez **Menu**.
2. Choisissez 'Station order', puis choisissez 'Alphanumeric' (liste alphabétique), 'Ensemble' (organisé par DAB multiplex) ou 'Valid' (affiche uniquement les stations pour lesquelles un signal peut être trouvé).

## Purger des stations.

Si vous déménagez vers une autre région, certaines des stations de la liste ne seront plus disponibles. De temps en temps, certains services DAB peuvent cesser d'émettre, changer de position ou de fréquence. Les stations qui ne peuvent pas être trouvées ou qui n'ont pas été reçues depuis longtemps apparaissent dans la liste des stations avec un point d'interrogation. La fonction Purger les stations va supprimer les stations DAB marquées dans votre liste des stations.

1. Une fois en mode DAB, pressez **Menu**.
2. Choisissez 'Prune invalid' puis choisissez 'YES' pour que les noms de stations non valides soient supprimés de la liste des stations. Si vous ne souhaitez pas purger des stations choisissez 'NO'.

**Remarque** : Si vous avez changé de région, vous devez également effectuer une recherche de nouvelles stations ([veuillez consulter la section "Trouver de nouvelles stations", page 46](#)).

### Menu

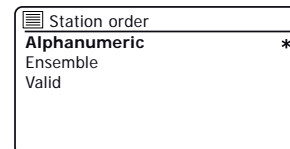
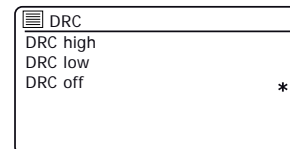
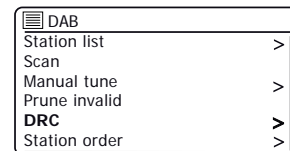
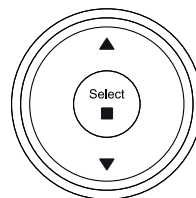

### Menu

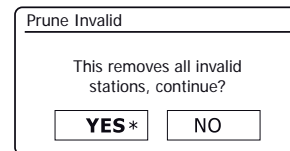
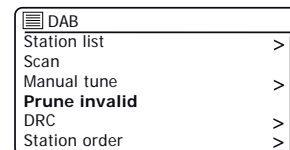
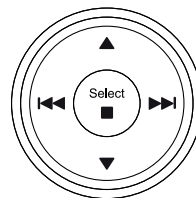



## Radio FM

## Radio FM

### Utilisation de votre système audio en mode FM

1. Étendez soigneusement l'antenne télescopique et pressez **On/Standby** pour allumer votre système audio.
2. Pressez **Mode** autant que nécessaire pour sélectionner le mode radio FM.
3. **Appuyez longuement** sur la touche **Menu Haut** (sur la télécommande) ou tournez la commande **Tuning** dans le sens des aiguilles d'une montre (sur l'appareil), puis appuyez sur la commande. La fréquence affichée augmentera. Votre système audio va balayer la bande FM à partir de la fréquence actuellement affichée et cessera de balayer quand elle trouvera une station d'un signal suffisant.
4. L'affichage indiquera la fréquence du signal trouvé. Si l'information RDS est disponible, au bout de quelques secondes, l'écran affichera le nom de la station de radio.

Si vous entendez seulement du souffle ou des interférences, pressez simplement **longuement** sur la touche **Menu Haut** pour balayer encore. Votre radio peut avoir trouvé un signal d'interférence parasite.

5. Pour scanner en fréquence, **appuyez longuement** sur la touche **Menu Bas** (sur la télécommande) ou tournez la commande **Tuning** dans le sens contraire aux aiguilles d'une montre (sur l'appareil), puis appuyez sur la commande. Votre système audio va balayer la bande FM à partir de la fréquence actuellement affichée et cessera de balayer quand elle trouvera une station d'un signal suffisant.
6. Alternativement, la touche **Auto Tune** de la télécommande peut aussi être utilisée.
7. Une fois l'extrémité de la largeur de bande atteinte, votre radio recommencera la recherche depuis l'autre bout de la bande. Réglez le volume en fonction des besoins.

### Réglage manuel

1. Appuyez sur **Menu Haut** et **Bas** pour régler une station. La fréquence va changer par incréments de 50kHz. Ajustez le volume.

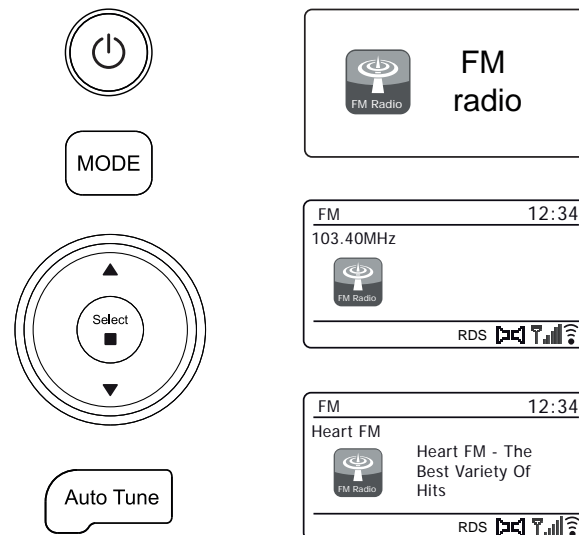

## Paramètres de sensibilité de la recherche - FM

Votre système audio va rechercher normalement les émissions FM suffisamment puissantes pour offrir une bonne qualité de réception. Toutefois, vous pouvez aussi régler la fonction Recherche automatique pour qu'elle recherche des signaux plus faibles, provenant probablement d'émetteurs plus lointains. Votre système audio inclut une option local/distant pour la fonction de recherche automatique.

1. Une fois en mode FM, pressez **Menu**.
2. Choisissez '*Paramètre de balayage*'.
3. Pour régler votre système audio de sorte que seules les stations avec les signaux les plus forts soient trouvées pendant le balayage, choisissez '**YES**'. (Normalement, cela va restreindre le balayage aux transmissions locales).
4. Sinon, pour configurer votre système audio afin que toutes les stations disponibles soient trouvées pendant le balayage (transmissions locales et distantes), choisissez '**NO**'.

**Remarque :** Les paramètres initiaux (par défaut ou après une réinitialisation du système) font que le système audio ignore les signaux les plus faibles (ou plus distants).

## Commutation FM Stéréo / Mono

Votre système audio va jouer les émissions FM stéréo en stéréo, à condition que le signal reçu soit d'une puissance suffisante. Toutefois si le signal stéréo devient trop faible, le signal audio s'appauvrit.

Il est peut-être préférable de forcer le système audio à écouter la station en mono afin de réduire le niveau de sifflement de fond.

1. Assurez-vous que votre radio est en mode FM et réglez la station FM requise.
2. Pour modifier le réglage audio, pressez **Menu**.
3. Choisissez '*Réglage audio*'. Le réglage audio actuel est indiqué par un astérisque. Pour passer au mono afin de réduire le sifflement à partir d'un signal FM faible, choisissez '**YES**' ou choisissez '**NO**' pour revenir au réglage "*stereo or mono*" automatique normal.

### Menu

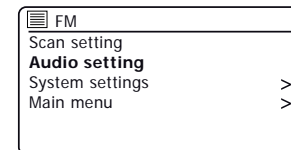
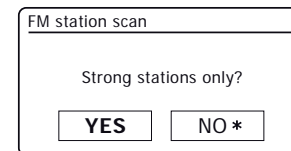
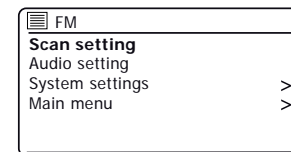
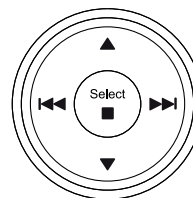

### Menu

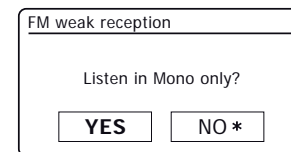
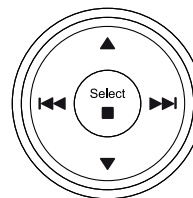

Le mode Bluetooth de votre système audio permet de jouer des fichiers audio, des sons provenant de fichiers vidéo et de diffuser de la musique en direct à travers le système audio depuis des appareils compatibles Bluetooth comme votre portable, tablette, ordinateurs, etc.

- Lorsqu'un périphérique compatible Bluetooth tel que votre système audio Stream 67 est dans un état 'détectable', d'autres périphériques Bluetooth peuvent le détecter, s'appairer ou se connecter à celui-ci.
- 'L'appairage Bluetooth' se produit lorsque deux périphériques compatibles Bluetooth acceptent d'établir une connexion et de communiquer entre eux.

### Connexion de périphériques Bluetooth

1. Assurez-vous que la fonction Bluetooth sur votre téléphone, tablette ou PC est activée. Vous devrez peut-être vous référer au guide d'utilisation de votre appareil, car la méthode varie selon le périphérique.
2. Vérifiez que votre système audio est allumé.
3. Pressez **Mode** sur votre système audio jusqu'à ce que le mode Bluetooth soit sélectionné. Votre système audio montrera qu'il est 'détectable' et l'**indicateur Bluetooth** clignotera en bleu. Si l'indicateur est bleu et ne clignote pas, le système audio est déjà connecté à un autre appareil. Pour que le système audio devienne 'repérable', appuyez sur la touche **Bluetooth Pair** (sur la télécommande) ou **appuyez longuement** sur la touche **Bluetooth Pair** (sur l'appareil). Votre Stream 67 va devenir 'détectable' par d'autres appareils.
4. Dans la section Paramètres Bluetooth de votre téléphone, tablette ou PC, lancez la recherche des appareils détectables. Après quelques secondes vous devriez voir un appareil nommé 'Stream 67'. Parfois, il peut se présenter un petit délai avant que le système audio ne trouve votre dispositif.
5. Sélectionnez 'Stream 67' pour que votre téléphone, tablette ou PC puisse s'appairer avec votre système audio et établir une connexion.
6. Une fois la connexion établie, l'indicateur Bluetooth restera stable.

Vous pouvez maintenant commencer à jouer de la musique à partir de votre smart phone, tablette, etc.

Certains périphériques Bluetooth peuvent nécessiter une 'clé d'accès' (une clé d'authentification) afin d'établir un lien entre les périphériques. Une clé d'accès est similaire à un mot de passe, même si vous devez utiliser la clé de contrôle une fois seulement pour établir un lien. Si votre appareil demande une clé de sécurité pour l'accouplement avec le haut-parleur, entrez le code "0000" (quatre zéros).

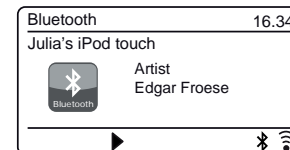
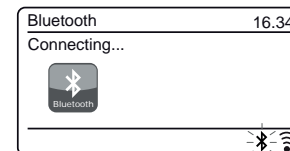

## Lecture de fichiers audio en mode Bluetooth

Une fois que vous aurez connecté avec succès le système audio à l'appareil Bluetooth de votre choix, vous pouvez commencer à jouer votre musique en utilisant les commandes du dispositif.

1. Une fois que la lecture a commencé, ajustez le volume au réglage requis en utilisant le contrôle du **volume** sur votre système audio ou le périphérique Bluetooth connecté.
2. Le volume de votre système audio en mode Bluetooth est affecté par le volume réglé sur le système audio et par le volume réglé sur le périphérique Bluetooth.

Si vous ajustez le volume sur le système audio, mais trouvez qu'il reste trop bas, augmentez le volume sur le dispositif.

3. Le lecteur audio de votre téléphone, tablette ou PC peut être en mesure de réagir aux touches **Play**, **Pause**, piste (*suivante*) **Next** et piste (*précédente*) **Previous** du système audio.

**Remarque :** Certaines applications ou certains appareils de lecture ne réagissent pas à toutes ces touches.

Volume +

Volume -

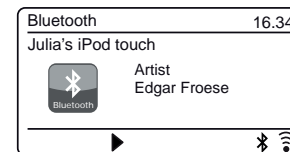
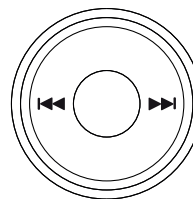

## Connexion et reconnexion d'un périphérique Bluetooth

Le système audio ne peut être connecté qu'à un seul appareil Bluetooth à la fois, mais il peut être accouplé avec plusieurs appareils différents. Une fois que votre appareil compatible Bluetooth est connecté à votre système audio, la connexion ne peut pas être interrompue par un autre appareil Bluetooth à moins que vous ne décidiez d'interrompre la connexion.

1. Pour vous connecter à un autre appareil, appuyez sur la touche **Bluetooth Pair** (sur la télécommande) ou **appuyez longuement** sur la touche **Bluetooth Pair** (sur l'appareil). L'**indicateur Bluetooth** clignote en bleu. Votre système audio Stream 67 va devenir '*délectable*' par d'autres appareils.
2. Vous pouvez maintenant accoupler le système audio avec un nouveau dispositif en utilisant ses paramètres Bluetooth. Le système audio apparaît comme '*Stream 67*'. Lorsque la nouvelle connexion Bluetooth a été établie, l'**indicateur Bluetooth** restera allumé. Vous pouvez alors écouter de la musique à partir du nouveau dispositif à travers le système audio.
3. Si vous ne souhaitez plus que votre appareil Bluetooth soit appairé avec votre système audio, vous devrez supprimer l'association avec '*Stream 67*' de votre appareil. Reportez-vous à la documentation Bluetooth de l'appareil.

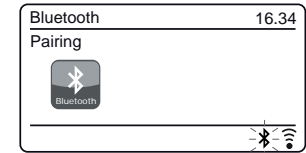

## Informations Bluetooth

La performance de la connectivité Bluetooth peut varier en fonction des appareils Bluetooth connectés. Renseignez-vous sur les capacités Bluetooth de votre dispositif avant de le connecter au système audio. Toutes les fonctionnalités peuvent ne pas être prises en charge sur certains appareils Bluetooth appariés.

Une connexion Bluetooth peut fournir un lien pour l'audio jusqu'à une distance d'environ dix mètres. Lors de l'association de deux périphériques compatibles Bluetooth, pour des raisons de commodité, nous recommandons qu'ils ne soient pas à plus de 2 à 3 mètres de distance. La présence d'autres périphériques Bluetooth fonctionnant pendant la connexion peut entraîner des difficultés opérationnelles.

Bluetooth est un système de communication radio à courte portée et, en général, les périphériques Bluetooth peuvent communiquer entre eux clairement dans une salle ou un bureau de taille régulière. La fiabilité d'une connexion Bluetooth entre différentes pièces dépendra grandement de la construction du bâtiment.

La portée de communication Bluetooth peut être considérablement réduite si le signal traverse un objet solide. Les corps humains, les murs en briques et en béton, les meubles lourds ou les bibliothèques réduiront plus ou moins la portée opérationnelle de vos appareils Bluetooth. Les vitres, les murs en paroi sèche ou en bois et les cloisons de bureaux peuvent avoir un effet moins sévère mais perceptible. Les tuyaux métalliques, les plaques de plâtre doublées, les châssis de fenêtres en métal et le câblage domestique peuvent également avoir un effet. Vous devez positionner vos appareils Bluetooth plus près l'un de l'autre si vous observez des difficultés de communication.

Les réseaux WiFi et les téléphones sans fil utilisent généralement des fréquences radio similaires à Bluetooth et peuvent interférer les uns avec les autres. Si vous observez des interférences, essayez de déplacer le système audio ou les autres appareils.

Les capacités Bluetooth de votre système audio lui permettent de recevoir de l'audio en provenance de nombreux appareils compatibles Bluetooth y compris les portables, les ordinateurs personnels et les tablettes. Le système audio ne peut être connectée qu'à un seul appareil Bluetooth à la fois. Elle prend en charge les profils Bluetooth et les fonctionnalités suivantes.

- Votre système audio est compatible avec A2DP (profil audio de distribution avancé), un type de connexion audio stéréo qui diffuse de la musique en stéréo depuis des PC, des portables, etc. Les codecs audio SBC et AAC sont pris en charge.
- Votre système audio prend en charge AVRCP (profil de télécommande audio-vidéo), ce qui permet à votre système audio de contrôler la lecture de musique depuis le dispositif connecté.

**Remarque :** Certains téléphones portables peuvent se déconnecter temporairement du système audio quand vous recevez ou passez des appels. Certains périphériques peuvent temporairement mettre en sourdine leur transmission audio Bluetooth lorsqu'ils reçoivent des messages texte, des courriels ou pour d'autres raisons indépendantes de la diffusion audio. Ces comportements correspondent à des fonctions du dispositif connecté et n'indiquent pas une panne de votre système audio.

**Remarque :** Si l'appareil est en mode Bluetooth et qu'il n'est pas en lecture à partir d'un périphérique Bluetooth pendant plus de 15 minutes, il passera automatiquement en mode veille. Pour utiliser de nouveau le système audio, il suffit d'appuyer sur la touche On/Standby pour le mettre en marche.

## Disques Compact

CD/MP3/WMA

Utilisez uniquement des CD audio numériques qui ont le symbole .

**Utilisez uniquement des CD audio (12 cm de diamètre) avec le système audio. Les mini CDs (8cm diamètre) ne sont pas compatible avec le lecteur et peuvent bloquer le mécanisme du lecteur CD.**

Les CD transparents ou partiellement transparents ne peuvent pas être lus car ils risquent de ne pas être détectés quand insérés. Les CD ultra fins (Eco) CD ne peuvent pas être lus. Certains CD protégés contre la copie risquent de ne pas pouvoir être lus.

Ne jamais écrire sur un CD ou attacher une étiquette sur le CD. Tenez toujours le CD par le bord et rangez-le dans sa boîte après usage avec l'étiquette vers le haut.

Pour enlever la poussière et la saleté, souffler sur le CD et essuyez le avec un chiffon doux non pelucheux, en ligne droite du centre vers le bord.

Les produits de nettoyage peuvent endommager le CD.

Ne pas exposer le CD à la pluie, à l'humidité, au sable ou à une chaleur excessive. (par exemple un chauffage ou dans une voiture garée au soleil).

## Disques CD-R/CD-RW

Votre Stream 67 peut lire les disques du format CD-DA, les CD audio CD-R / CD-RW qui ont été finalisés\* à la fin de l'enregistrement.

\* La finalisation permet la lecture des CD-R / CD-RW sur les lecteurs audio comme votre système audio. Un disque qui n'a pas été terminé peut contenir des informations enregistrés par l'ordinateur mais il n'est pas toujours possible de le lire. Vous devrez peut-être activer les étapes requises pour termine la gravure d'un CD avec un logiciel de gravure.

Votre système audio peut ne pas lire certains CD-R / CD-RW en raison de pauvres enregistrements et une grande variation dans la qualité des disques CD-RW / CD-R.

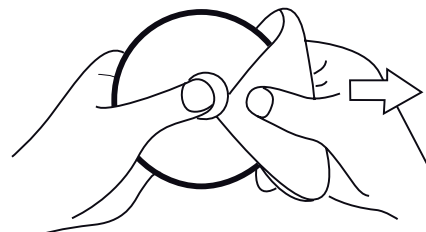

## Mode CD MP3 / WMA

Le système audio Stream 67 est capable de lire les disques CD-R et CD-RW contenant des fichiers MP3 et WMA. Dans cette section un fichier est traité comme l'équivalent d'une piste.

Un CD MP3 ou WMA ne peut pas contenir plus de 9999 fichiers et pas plus de 999 dossiers. Les fichiers audio doivent être créés avec un taux d'échantillonnage audio de 44,1 kHz (ce qui est normal pour les fichiers créés à partir du contenu audio CD). Les débits de données fichiers audio, jusqu'à 320 kilobits, sont pris en charge. WMA Lossless, WMA voix, WMA 10 Professionnel, et les fichiers qui ont une protection DRM ne sont pas pris en charge.

Lors de la gravure des CD-R et CD-RW contenant des fichiers audio, divers problèmes peuvent survenir qui pourraient conduire à des problèmes pour la lecture. Cela peut être causé par des erreurs de gravure du CD ou du logiciel d'encodage, par des paramètres du PC sur lequel le CD a été gravé, ou par l'usure du CD. Si de tels problèmes se posent, contactez le service client de votre graveur de CD ou le fabricant du logiciel ou chercher des informations pertinentes, dans leurs informations du produit. Lorsque vous gravez des CD audio, observez toutes les directives juridiques et veillez à ce que le droit d'auteur de tiers ne sont pas enfreints.

## Insertion d'un CD

Assurez-vous que le lecteur CD est vide avant d'insérer un disque. Si vous ne pouvez pas insérer un disque, **appuyez longuement** sur le bouton **CD Eject** (sur le panneau supérieur de l'appareil) pour retirer le CD actuellement dans le lecteur.

1. Pressez le bouton **On / Standby** pour allumer votre système audio.
2. Pour sélectionner le mode CD, pressez sur le bouton **Mode** jusqu'à ce que 'CD' s'affiche à l'écran ou insérez un CD audio.
3. Pour éjecter un CD, **pressez longuement et relâchez** le bouton **CD Eject**. Pour recharger un CD qui vient d'être éjecté, **appuyez longuement** sur le bouton **Eject**.
4. Insérez dans la rainure CD, un disque avec le côté imprimé vers le dessus. Le disque sera automatiquement chargé. L'unité va vérifier le type de CD et charger la liste des pistes. L'affichage montrera le premier numéro de piste et le symbole de lecture.
5. Si vous chargez un CD contenant des fichiers audio MP3 ou WMA, votre système audio va entrer en mode MP3 / WMA.

## Lecture d'un CD

1. Pressez le bouton **Play / Pause** pour commencer à jouer le disque. L'écran affichera le numéro de la première piste. CD MP3/WMA - indiquera les premiers numéros de dossier et de fichiers.
2. Réglez le **Volume** au niveau désiré.
3. Pour interrompre la lecture, pressez le bouton **Play/Pause**. Pour reprendre la lecture, pressez à nouveau le bouton **Play/Pause**.
4. Pour arrêter la lecture, pressez le bouton **Stop**.
5. Si vous mettez l'unité en mode veille, la prochaine fois que vous l'allumerez elle reviendra à la dernière piste jouée.

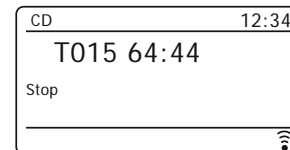
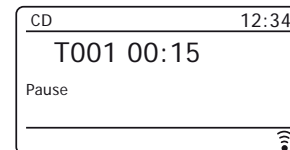
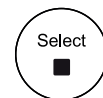
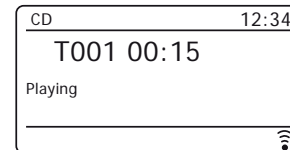
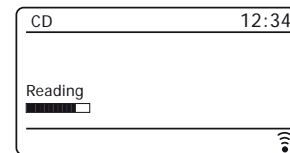
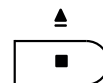
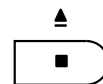



## Éjecter un CD

1. Pour retirer le CD, **appuyez longuement** sur le bouton **CD Eject** (sur le panneau supérieur de l'appareil). L'écran affichera "Eject". Pour protéger le disque, l'unité va recharger le CD après 10 secondes et passer en mode Veille.

## Sélection d'une piste

1. Pendant la lecture du CD, pressez sur le bouton **Suivante ou Précédente** pour changer la piste désirée. Le numéro de piste rafraîchi est affiché à l'écran.
2. Vous pouvez également sauter des pistes lorsque le lecteur est en mode pause. passez à la piste souhaitée avec les boutons **Suivante** ou **Précédente**, relâchez les boutons quand la piste souhaitée s'affiche.
3. Pressez le bouton **Play/Pause** pour lire la piste sélectionnée.

## Sélection d'une piste

1. Pour les pistes 1-10 il suffit d'appuyer sur les touches correspondantes de la télécommande. Pour les pistes dix et plus, saisissez les chiffres requis en utilisant la touche 10/0 pour saisir le zéro.
2. Si le numéro de piste dépasse le nombre de pistes existant sur le CD, la dernière piste sera jouée.

Vous pouvez saisir des numéros de fichiers jusqu'à 512. Le nombre total de fichiers contenus dans les dossiers est sommé. Donc par exemple, si les deux premiers dossiers contiennent 10 fichiers chacun, si vous saisissez 15, le 5 fichier du second dossier va être joué.

## CD/MP3/WMA

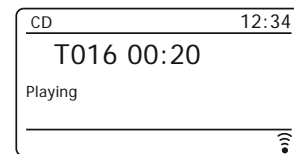
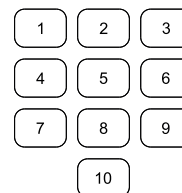
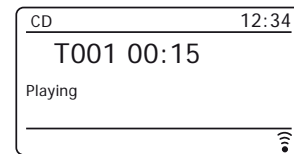
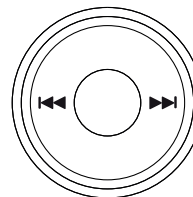
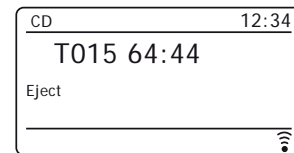
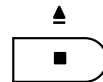

## Pour passer à un autre fichier

1. Quand le CD MP3 / WMA est en cours de lecture, appuyez et relâchez les boutons **Dossier haut** ou **Bas**. Le système audio joue alors le fichier du dossier suivant ou précédent.

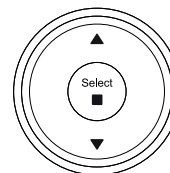

## Fonction de recherche

1. Quand le CD est en cours de lecture, **appuyez et maintenez** enfoncés les boutons **Suivante** ou **Précédente**. Relâchez le bouton lorsque la partie souhaitée de la piste est atteinte.

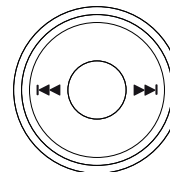

## Répéter une piste

1. Quand le CD est en lecture, pressez le bouton **Repeat** jusqu'à ce que le symbole répéter la piste () s'affiche à l'écran. Le groupe actuel sera dissous.



## Répétition d'un dossier

1. Quand le CD est en lecture, pressez le bouton **Repeat** jusqu'à ce que le symbole répéter le dossier () s'affiche à l'écran. Le dossier actuel sera répété.



## Répétition des pistes

1. Quand le CD est en lecture, pressez le bouton **Repeat** jusqu'à ce que le symbole répéter toutes les pistes () s'affiche à l'écran. Toutes les pistes du CD seront lues de façon répétée.



Pour annuler la fonction de lecture répétée, pressez le bouton **Repeat** autant que nécessaire.

## Lecture aléatoire

1. Quand le CD est en lecture, pressez le bouton **Shuffle** jusqu'à ce que le symbole lecture aléatoire (↻) s'affiche à l'écran. Les pistes seront lues de façon aléatoire. Pour annuler la fonction de lecture aléatoire, pressez le bouton **Shuffle** autant que nécessaire.



## Analyse des fichiers CD

Alternativement, lors de la lecture des fichiers CD MP3 et WMA, il y a une option de navigation dans le menu.

1. Appuyez sur **Menu** pour accéder à l'option de navigation CD.
2. Pressez **Menu Haut** ou **Bas** pour sélectionner le dossier ou fichier souhaité.
3. Appuyez sur **Select** pour commencer à jouer à partir du fichier en surbrillance.

### Menu

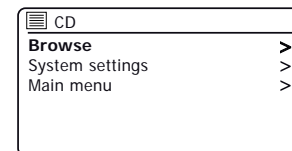
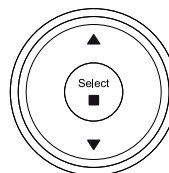

## Modes d'affichage

Votre système audio dispose d'une gamme d'options d'affichage en mode CD MP3 / WMA.

Notez que toutes les informations ne peuvent ne pas être disponibles pour tous les fichiers. Pressez la touche **Info** pour parcourir les options.

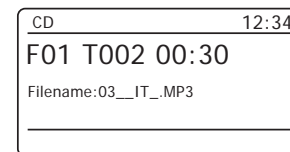

## Horloge et alarmes

### Mise à jour automatique de l'heure

Votre système audio va normalement mettre à jour l'horloge automatiquement lorsqu'elle est connectée à Internet. Si vous entrez une heure manuellement, le système audio va calculer un décalage de l'heure locale qui est ensuite stocké dans la mémoire. Chaque fois qu'elle synchronise l'horloge en utilisant Internet, y compris après une panne de courant, votre système audio va alors régler l'horloge automatiquement en utilisant cette information.

Sinon, vous pouvez spécifier que l'heure ne soit pas automatiquement mise à jour. Dans ce cas, l'horloge doit toujours être réglée manuellement après une coupure de courant.

1. Lorsque votre système audio est allumé, pressez **Menu**.
2. Choisissez '*Paramètres système*', '*Heure/Date*', '*Mise à jour automatique*' puis choisissez une option de mise à jour à partir de '*Mise à jour de DAB*', '*Mise à jour de FM*' ou '*Pas de mise à jour*' selon le besoin.

### Réglage du format de l'heure

L'affichage de l'heure utilisé en mode veille et lorsque la barre audio est en cours d'utilisation peut être réglé au format 12 ou 24 heures. Le format choisi est ensuite également utilisé lors du réglage des alarmes.

1. Lorsque votre système audio est allumé, pressez **Menu**.
2. Choisissez '*System settings*', '*Time/Date*', '*Set Format*', puis sélectionnez 12 ou 24 heures. Le format d'affichage actuel de l'horloge est marqué par un astérisque.

Si le format d'horloge de 12 heures est choisi, la système audio utilisera alors l'horloge de 12 heures pour le réglage des alarmes, et affichera une horloge de 12 heures avec un indicateur AM ou PM en mode veille.

Menu

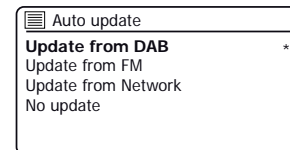
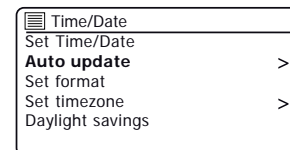
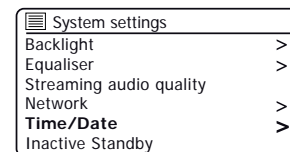
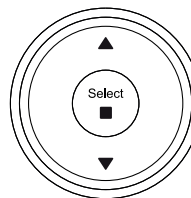

Menu

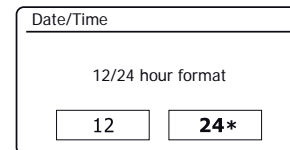
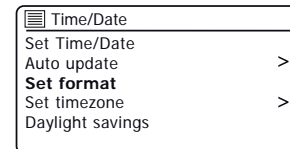
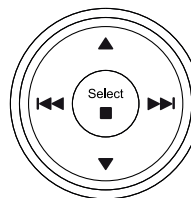

## Réglage manuel de l'horloge

Une fois la connexion à Internet a été mise en place, votre système audio normalement réglera automatiquement son horloge sur le fuseau horaire local qui a été spécifié lors de l'installation ([voir page 11](#)).

Si vous devez régler l'heure manuellement, changer le fuseau horaire, ou passez manuellement de l'hiver à l'heure d'été (de GMT à BST au Royaume-Uni, aussi communément connu en dehors du Royaume-Uni comme l'heure d'été), alors veuillez suivre cette procédure.

1. Lorsque votre système audio est allumé, pressez **Menu**.
2. Choisissez '*System settings*'.
3. Pour changer le réglage actuel de l'heure et de la date, choisissez '*Time/Date*', '*Set Time/Date*', puis réglez les bonnes valeurs des jour, mois, année, heure et minute.  
Pour modifier le réglage du fuseau horaire passez à l'étape 5.  
Pour passer de l'hiver à l'heure d'été passez à l'étape 6.
4. L'écran retournera au menu précédent.
5. Sélectionnez '*Set timezone*' et choisissez le fuseau horaire applicable à votre emplacement.
6. Sélectionnez '*Daylight savings*'. L'astérisque indique le réglage actuel.  
Au Royaume-Uni, '*ON*' est équivalent à l'heure d'été britannique et '*OFF*' est équivalent à l'heure de Greenwich.
7. Choisissez '*ON*' ou '*OFF*' comme souhaité. Pressez **Menu** pour quitter.

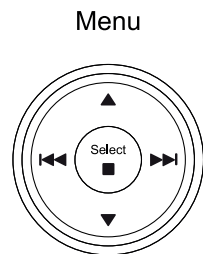

## Horloge et alarmes

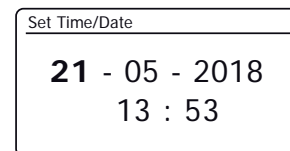
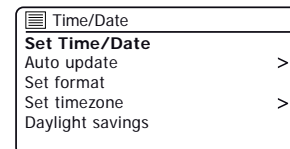
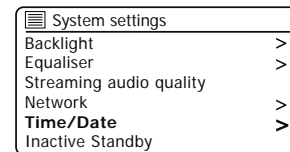

## Réglage de l'alarme

Votre système audio dispose de deux alarmes qui peuvent être réglées pour vous réveiller, elles peuvent utiliser de l'audio provenant de la radio, de CD, ou du buzzer. Dans le cas d'une coupure de courant, votre système audio a une mémoire intégrée qui conservera vos paramètres d'alarme. Assurez-vous que l'heure est correctement réglée avant de régler les alarmes.

Les alarmes peuvent être réglées pendant que le système audio est en mode veille ou en marche.

1. Pour modifier les états des alarmes pendant que le système audio est en mode Veille, appuyez sur le bouton **Alarm**. L'affichage indiquera en rotation No Alarm, Alarm 1 enabled, Alarm 2 enabled ou Alarms 1 et 2 enabled.
2. Pour modifier les paramètres d'alarme pendant que le système audio est en mode veille, appliquez **une pression prolongée** sur **Alarm**. Cela entraînera l'affichage du menu des alarmes Puis, passez à l'étape 5 ci-dessous.
3. Pour modifier les réglages de l'alarme alors que le système audio est allumé, soit vous pressez et relâchez **Alarm**, puis vous passez à l'étape 5 ci-dessous, soit vous pressez **Menu**. Choisissez '*Main menu*'.
4. Choisissez '*Alarms*', les paramètres d'alarme actuels s'afficheront. Si aucun changement n'est nécessaire, pressez la touche **Menu** pour quitter.
5. Choisissez l'alarme (1 ou 2).
6. Choisissez '*Heure*', puis choisissez l'heure d'alarme, puis la minute d'alarme. Si le système audio a été configuré pour utiliser un format d'horloge de 12 heures, il y aura aussi une option ici pour régler AM ou PM pour l'heure d'alarme.
7. L'écran retournera au menu de réglage de l'alarme.
8. Choisissez '*Enable*'. L'affichage indiquera les options de fréquence pour l'alarme. Les options de fréquence d'alarme sont les suivantes :

'Off' - l'alarme sera désactivée.

'Daily' - L'alarme retentira tous les jours

'Once' - L'alarme retentira une fois seulement

'Weekends' - L'alarme retentira les weekends seulement

'Weekdays' - L'alarme retentira du lundi au vendredi seulement

Alarm

Menu

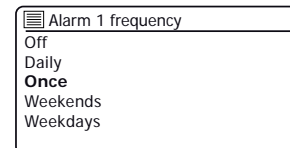
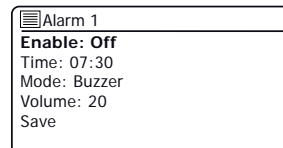
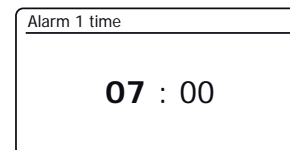
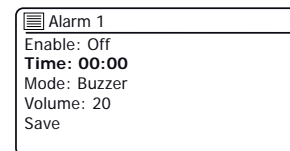
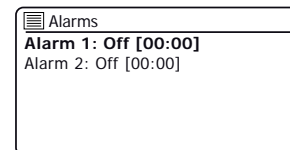
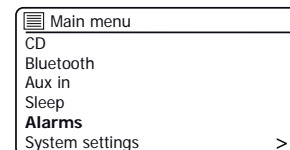
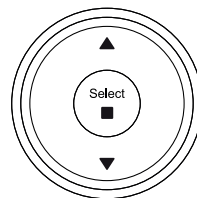

## Réglage de l'alarme - suite

9. Choisissez l'option de fréquence d'alarme. Choisir Off désactivera l'alarme.  
Si vous choisissez de régler l'alarme à 'Once' vous aurez besoin également de fixer la date.
10. L'alarme peut être réglée pour buzzer, radio Internet, radio DAB, radio FM ou CD. Quel que soit le mode radio sélectionné, l'alarme radio peut être réglée sur l'une des stations qui ont été stockées sous forme de présélections ou à la station plus récemment écoutée.  
Choisissez l'option 'Mode' pour l'alarme, soit 'Buzzer' ou le mode radio requis.
11. Si vous réglez l'alarme sur une option radio, choisissez l'option 'Preset'.  
Choisissez soit de la station de radio 'Last listened', ou parmi les présélections 1 - 10. Faites défiler jusqu'à l'option choisie et pressez Select pour confirmer la sélection.  
**Remarque :** L'alarme ne peut utiliser qu'une présélection qui a déjà été stockée.
12. Choisissez l'option 'Volume'. Le système audio utilise le réglage du volume enregistré pour chaque alarme quand elle sonne. Utilisez **Menu Haut** ou **Bas** et **Select** pour régler le niveau de volume désiré.
13. Pour enregistrer les réglages de l'alarme, sélectionnez l'option 'Save'. Pressez **Select**. Votre système audio affichera 'Alarm saved' et ensuite reviendra à la liste des alarmes avec le nouveau réglage de l'alarme affiché à l'écran.

Si vous décidez de ne pas sauvegarder le réglage, pressez la touche **Menu** ou **Back**. L'écran affichera 'Save changes' avec l'option 'YES' ou 'NO'. Choisissez 'NO'. 'Alarm not saved' s'affichera sur l'écran.

Les alarmes actives sont affichées à l'aide de petits indicateurs d'alarme et sur l'affichage de l'horloge en mode veille. **Remarque :** Si vous faites une erreur, utilisez **Menu** pour revenir à l'écran précédent.

## Lorsque l'alarme retentit

L'alarme buzzer, CD ou radio retentira aux heures sélectionnées jusqu'à 60 minutes à moins d'être annulée. Le volume utilisé pour l'alarme sera tel que spécifié au cours de la procédure de réglage de l'alarme. Si le système audio ne peut pas se connecter à la station radio DAB spécifiée, le buzzer sera utilisé à la place. Si vous réglez l'alarme sur CD, vérifiez qu'un CD est inséré.

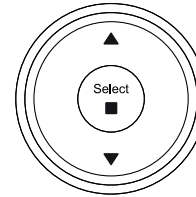

Menu

Back

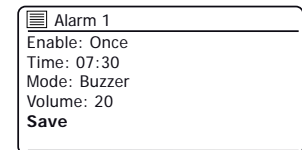
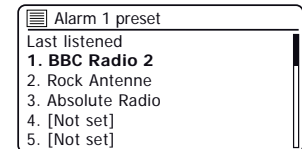
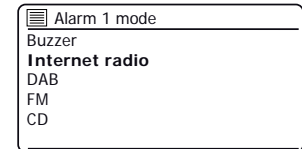
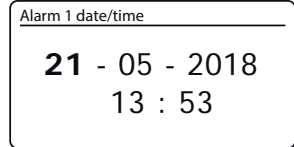
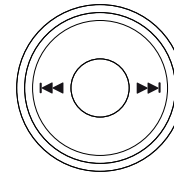

## Lorsque l'alarme retentit - suite

1. Pendant une alarme, l'icône de l'alarme clignotera sur l'affichage. Le système audio passera automatiquement en mode veille après 60 minutes.
2. Pour annuler une alarme, pressez **On/Standby** pour revenir en mode veille.

Remarque : Si le système audio est allumé à cause de l'alarme, vous pouvez contrôler les fonctions de base telle que le volume. Vous ne pouvez pas effectuer des opérations qui impliquent la touche **Select** car elle agit également pour le Snooze (voir ci-dessous).

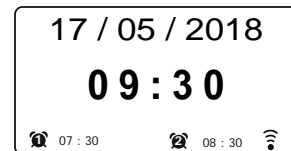

## Minuterie du rappel

1. Le buzzer, le CD ou l'alarme radio peuvent être réduits au silence pendant 5 minutes en appuyant sur la touche **Select/Snooze**. Si vous souhaitez une durée de répétition plus longue elle pourrait être prolongée. Une nouvelle pression sur le bouton **Select** pendant que le système audio est en répétition fixera le délai de répétition à 5, 10, 15 ou 30 minutes.
2. Lorsque la minuterie de répétition est active, le délai de répétition restant est affiché à côté de l'icône d'alarme clignotante sur l'affichage de l'horloge.
3. Pour annuler le minuteur de Snooze lorsque l'alarme est suspendue, pressez **On/Standby**. L'écran affiche brièvement un message 'Alarm Off'.



## Annulation des alarmes

1. Pour désactiver une alarme pendant que le système audio est en mode veille, pressez **Alarm** brièvement pour faire alterner [les options on-off de l'alarme \(voir page 61, étape 1\)](#).
2. Pour désactiver une alarme pendant que le système audio est actif, entrez dans le menu Alarmes ([voir page 61, les étapes 3 et 4](#)) et sélectionnez l'alarme (1 ou 2).
3. Choisissez 'Enable' et choisissez l'option 'Off'.
4. Choisissez l'option 'Save' et pressez **Select** pour enregistrer le nouveau réglage. L'alarme choisie sera maintenant désactivée.

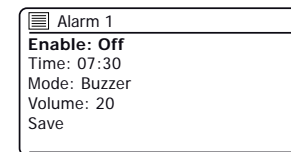
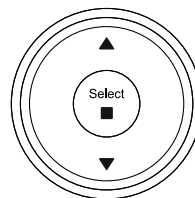



## Minuterie de sommeil

Votre système audio peut être réglé pour s'éteindre après un temps prédéfini. Le minuteur de sommeil peut être réglé entre 15 et 120 minutes.

1. Pressez **On/Standby** pour allumer le système audio.
2. **Appuyez sur** le bouton **Sleep** (sur la télécommande) ou **appuyez longuement** sur le bouton Sleep (sur l'appareil) pour saisir les options de sommeil.
3. Appuyez plusieurs fois sur le bouton **Sleep** (sur la télécommande) ou tournez la commande **Tuning** (sur l'appareil) pour choisir le paramètre de temps de sommeil requis. La minuterie peut être réglée entre 15 et 120 minutes, ou Off. Pressez **Select** pour confirmer le réglage.
4. Pour régler l'heure de sommeil à l'aide du menu, pressez **Menu**, puis choisissez 'Main menu', 'Sleep', le temps de sommeil requis. Pressez **Select** pour confirmer le réglage.
5. Votre système audio passera en mode veille après l'écoulement du temps pré-réglé.
6. Une minuterie de veille active sera affichée à l'aide d'un petit indicateur de minuterie au fond de l'affichage. Cet indicateur indique également le temps de sommeil restant avant que le système audio ne se mette en mode veille.
7. Pour annuler le temps de sommeil avant que l'heure prédéfinie ne soit écoulée et pour éteindre le système audio, pressez **On/Standby** pour éteindre le système audio manuellement.
8. Pour annuler la minuterie de Veille et laisser le système audio en marche, revenez dans les réglages de la minuterie de Veille (étapes 2 à 3 ci-dessus) et sélectionnez l'option Off à l'étape 3.



Menu

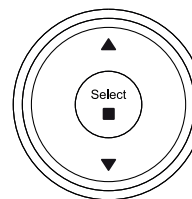

## Horloge et alarmes

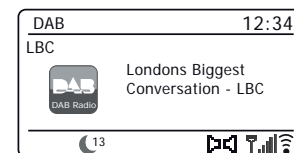
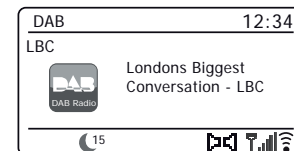
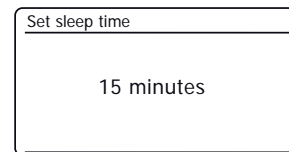

## Le Multisalle - les bases

Votre système audio Stream 67 peut être utilisé avec d'autres produits dans le cadre d'un système multisalle.

Les produits peuvent être combinés en un groupe synchronisé permettant à plusieurs unités de jouer le même contenu autour de votre maison.

Plusieurs groupes peuvent être configurés pour différentes zones de la maison ou pour les différents utilisateurs.

Différents produits peuvent utiliser les mêmes ou différents modes de fonctionnement, mais l'audio ne sera pas synchronisé entre les groupes, seulement entre les produits dans le même groupe.

Vous pouvez contrôler un seul produit, un groupe de produits, ou même des groupes multiples en utilisant l'application UNDOK ou les commandes de votre système audio.

Chaque groupe que vous configurez peut contenir jusqu'à cinq produits compatibles. Typiquement jusqu'à 16 produits peuvent fonctionner ensemble sur un seul réseau. Le nombre maximum de produits qui travailleront ensemble de manière fiable dépend de la fiabilité et de la capacité du réseau.

Les produits compatibles de Roberts permettent également du contenu à partir d'autres sources à partager avec tous les produits d'un groupe. Ceux-ci comprennent CD, DAB et radio FM.

L'application UNDOK vous permet de :

- Créer un groupe
- Renommer un groupe
- Modifier un groupe - ajouter ou supprimer un ou plusieurs produits
- Supprimer un groupe
- Contrôler un groupe - choisir le mode d'exploitation et naviguer pour le contenu
- Régler le volume pour un groupe entier ou pour des produits individuels au sein d'un groupe
- Contrôle les produits qui n'ont été affectés à aucun groupe



Contrôle via l'application  
UNDOK

## Création et modification d'un groupe multisalle avec UNDOK

Vous pouvez utiliser l'application UNDOK pour combiner votre système audio Stream 67 dans un groupe avec les autres produits multisalle.

**Remarque :** Vous pouvez ajouter jusqu'à cinq produits audio connectés en un seul groupe.

1. Accédez à votre liste de produits audio connectés au sein de UNDOK.
2. Une liste de produits audio connectés à votre réseau sera affichée.
3. Sélectionnez l'icône du groupe d'édition.
4. UNDOK affichera l'écran de configuration du groupe et une liste des produits disponibles pour être groupés.
5. Sélectionnez les produits audio que vous souhaitez ajouter à votre groupe (Un maximum de quatre produits supplémentaires). Vous pouvez ajouter ou supprimer des produits selon les besoins.
6. Vous pouvez renommer votre groupe, par exemple '*Séjour*' ou '*Rez-de-chaussée*' etc.
7. Confirmez votre sélection.
8. Vous pouvez choisir de supprimer un groupe. Les produits qui étaient auparavant dans le groupe seront ensuite répertoriés comme produits individuels.

## Multisalle et UNDOK

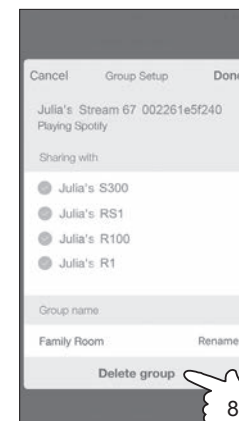
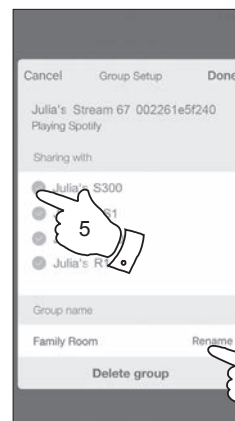
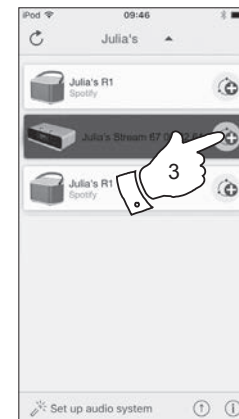
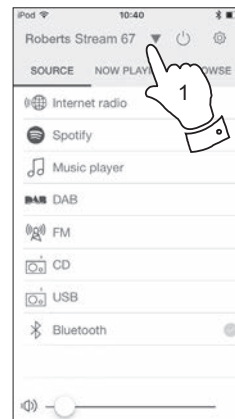

## Lecture audio à un groupe

Le processus de sélection de la source audio et contenu d'un groupe de produits est presque le même que pour un seul produit.

1. Sélectionnez le groupe souhaité (ou produit individuel s'il n'est pas dans un groupe).
2. Sélectionnez la source désirée. Si plus d'un produit offre le même type de source, par exemple, Bluetooth alors chacun sera affiché dans le menu source.
3. Sélectionnez 'Now Playing' ou 'Browse' au besoin pour accéder au contenu pour la source sélectionnée.

## Contrôle du volume en utilisant UNDOK

UNDOK vous permet de contrôler le volume d'un groupe de produits et le volume des produits individuels au sein du groupe.

1. Utilisez l'icône des produits multiples pour accéder aux commandes individuelles de volume.
2. Vous pouvez également mettre le groupe en sourdine, ou des produits au sein du groupe en utilisant l'icône du haut-parleur.
3. L'égaliseur pour les produits dans un groupe peut également être accessible à partir de la commande de volume du groupe.

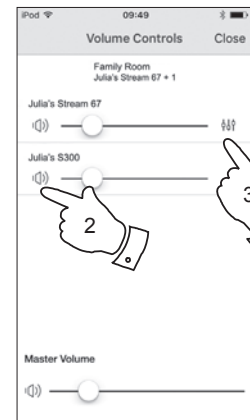
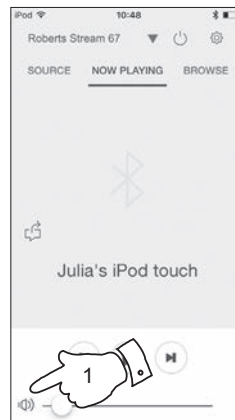
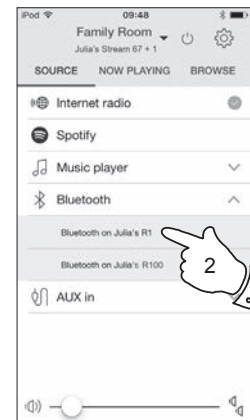
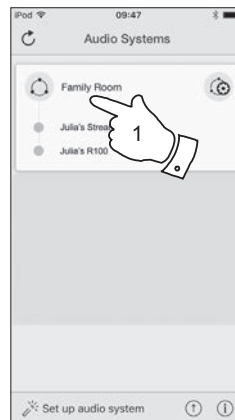

## Affichage et contrôles dans une configuration multisalle

1. Lorsque votre système audio est utilisé dans un groupe multisalle et qu'il agit comme la source, en fournissant du contenu à d'autres produits du groupe, il est dit agir en tant que groupe principal (ou serveur - veuillez regarder aussi la page suivante).

Dans ce cas, l'écran du système audio affiche le mode de fonctionnement actuel et des informations connexes, comme si le système audio fonctionnait seul et non dans le cadre d'un groupe multisalle.

2. Les touches du produit fonctionneront dans tous les modes exactement comme ils le font lorsque le produit est utilisé seul. La touche Marche/Veille contrôlera l'état Marche/Veille de tous les produits dans le même groupe.
3. Lorsque votre système audio est utilisé dans un groupe multisalle et qu'il reçoit le contenu de l'un des autres produits du groupe, il est dit agir en tant que client (veuillez regarder aussi la page suivante).

Dans ce cas, l'écran du système audio montrera que le système audio est actif, mais joue dans le cadre du groupe. Elle ne sera pas en mesure d'afficher des informations supplémentaires sur le contenu en cours de lecture dans ce mode.

4. Pendant la lecture en tant que client de groupe, les boutons de contrôle du volume sur le système audio fonctionneront normalement mais n'affecteront pas les autres dans le groupe.

Certaines des commandes multimédias (Lecture / Pause / Piste précédente / Piste suivante) seront disponibles dans certains modes (lecteur de musique, par exemple) et auront une incidence sur la lecture pour tous les produits au sein du groupe.

La touche Marche/Veille peut être utilisée pour mettre tous les appareils dans le groupe en mode veille, ou de les remettre en marche, selon les besoins.

## Multisalle et UNDOK

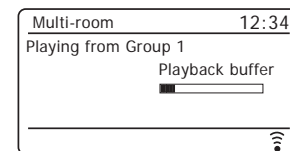
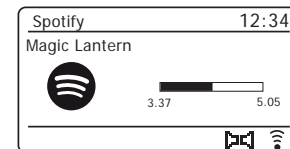
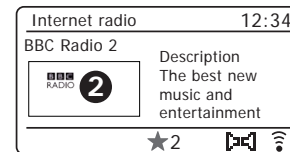

## Utilisation de commandes de votre système audio pour configurer le multisalle

En plus de l'utilisation de l'application UNDOK vous pouvez également utiliser les commandes de votre système audio pour le configurer comme membre d'un groupe de produits multisalle

### Voir les détails multisalle du système audio

Pour afficher les détails multisalle pour votre Stream 67 suivez la procédure ci-dessous.

1. Accédez au menu du mode actuel en pressant le bouton **Menu**.
2. Pressez les touches **Menu Haut** ou **Bas** jusqu'à ce 'System settings' soit en surbrillance sur l'écran.
3. Pressez **Select** pour entrer dans le menu Réglages.
4. Pressez les touches **Menu Haut** ou **Bas** jusqu'à ce que 'Multi-room' soit en surbrillance sur l'écran. Pressez **Select**.
5. Pressez les touches **Menu Haut** ou **Bas** jusqu'à ce que 'View details' soit en surbrillance sur l'écran. Pressez **Select**. Les détails multisalle de votre système audio seront affichés sur l'écran.
  - Dégroupée - Le système audio ne fait pas partie d'un groupe.
  - Serveur - Le produit envoie le contenu audio à d'autres membres du groupe.
  - Client - Le produit reçoit le signal audio d'un autre produit dans le groupe.

6. Pressez la touche **Back** pour quitter le menu.

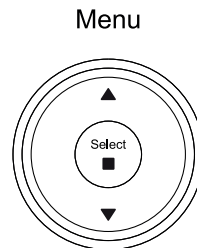

Back

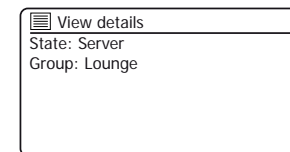
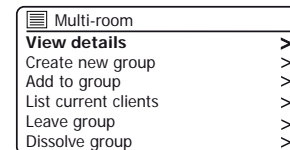
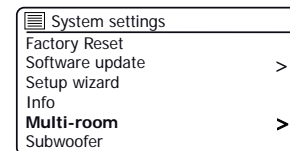
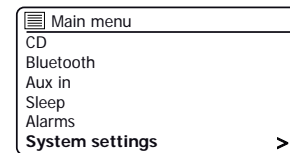

## Créer un nouveau groupe multisalle

Vous pouvez créer un nouveau groupe multisalle en utilisant votre système audio.

1. Accédez au menu du mode actuel en pressant le bouton **Menu**.
2. Pressez les touches **Menu Haut** ou **Bas** jusqu'à ce 'System settings' soit en surbrillance sur l'écran. Pressez **Select** pour entrer dans le menu Réglages.
3. Pressez les touches **Menu Haut** ou **Bas** jusqu'à ce que 'Multi-room' soit en surbrillance sur l'écran. Pressez **Select**.
4. Pressez les touches **Menu Haut** ou **Bas** jusqu'à ce que 'Create new group' soit en surbrillance sur l'écran. Pressez **Select**.
5. Pour saisir le nom du groupe, les caractères sont sélectionnés et saisis en utilisant les touches **Menu Haut** ou **Bas**, **Gauche** ou **Droite** et **Select**. La surbrillance balaye les caractères disponibles ainsi que les trois contrôles sur la droite. Le caractère en surbrillance sera entré lorsque vous pressez la touche **Select**. Sélectionnez le symbole "[OK]" lorsque vous avez entré le texte. Vous pouvez accéder rapidement aux trois symboles sur la droite en appuyant sur la touche **Info**, puis utilisez les touches **Menu Haut** ou **Bas** et la touche **Select** en fonction des besoins. L'écran suivant vous invitera à ajouter d'autres produits multisalle reliés à ce groupe.
6. Si vous souhaitez ajouter un produit de la liste pour le nouveau groupe, mettez le produit en évidence en utilisant les touches **Menu Haut** ou **Bas** et pressez la touche **Select** pour confirmer. L'écran affichera 'Added'. Les produits déjà ajoutés au groupe sont marqués d'un astérisque.
7. Si vous ne souhaitez pas ajouter un autre produit au groupe actuel pressez la touche **Back** pour quitter.

Menu

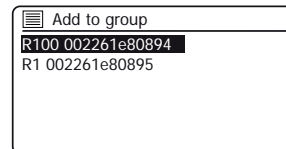
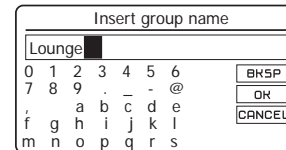
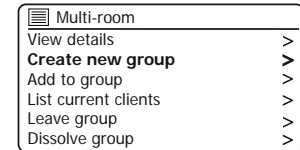
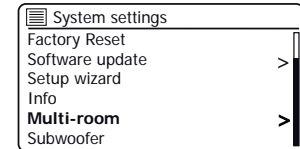
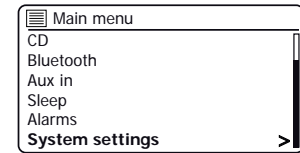
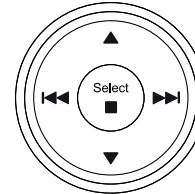

## Ajouter des produits au groupe actuel

Vous pouvez ajouter d'autres produits multisalle connectés au groupe actuel en utilisant votre système audio Stream 67.

1. Accédez au menu du mode actuel en pressant le bouton **Menu**.
2. Pressez les touches **Menu Haut** ou **Bas** jusqu'à ce 'System settings' soit en surbrillance sur l'écran.
3. Pressez **Select** pour entrer dans le menu Réglages.
4. Pressez les touches **Menu Haut** ou **Bas** jusqu'à ce que 'Multi-room' soit en surbrillance sur l'écran. Pressez **Select**.
5. Pressez les touches **Menu Haut** ou **Bas** jusqu'à ce que 'Add to group' soit en surbrillance sur l'écran. Pressez **Select**.
6. Si vous souhaitez ajouter un produit de la liste pour le groupe actuel, mettez le produit en évidence en utilisant les touches **Menu Haut** ou **Bas** et pressez la touche **Select** pour confirmer. L'écran affichera 'Added'. Les produits déjà ajoutés au groupe sont marqués d'un astérisque. Si le processus d'ajout affiche 'Failed', c'est généralement parce que le Stream 67 ne contrôle pas encore un groupe ([voir Création d'un nouveau groupe multisalle, Page 70](#)).
7. Si vous ne souhaitez pas ajouter un autre produit au groupe actuel pressez la touche **Back** pour quitter.

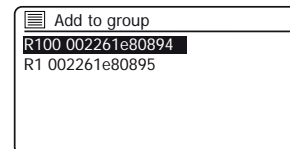
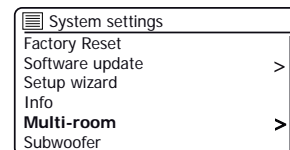
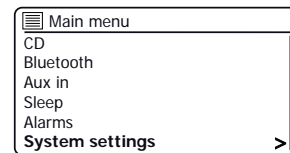
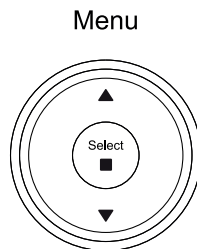

Back





## Retirer des produits au groupe actuel

Vous pouvez retirer les produits audio du groupe actuel en utilisant votre système audio.

1. Accédez au menu du mode actuel en pressant le bouton **Menu**.
2. Pressez les touches **Menu Haut** ou **Bas** jusqu'à ce 'System settings' soit en surbrillance sur l'écran.
3. Pressez **Select** pour entrer dans le menu Réglages.
4. Pressez les touches **Menu Haut** ou **Bas** jusqu'à ce que 'Multi-room' soit en surbrillance sur l'écran. Pressez **Select**.
5. Pressez les touches **Menu Haut** ou **Bas** jusqu'à ce qu'apparaisse 'List current clients' sur l'écran. Pressez **Select**. Une liste de produits audio actuellement connectés s'affichera sur l'écran.
6. Si vous souhaitez retirer un produit du groupe actuel, mettez le produit en surbrillance en utilisant les touches **Menu Haut** ou **Bas** et pressez la touche **Select** pour confirmer. L'écran affichera 'Removed'.
7. Si vous ne souhaitez pas retirer le produit du groupe actuel pressez la touche **Back** pour quitter.

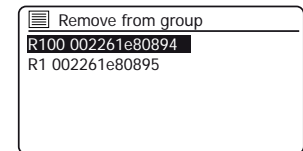
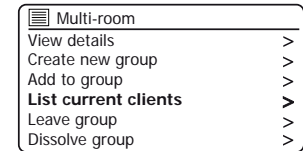
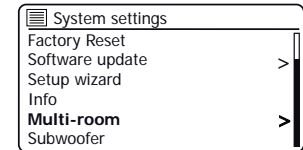
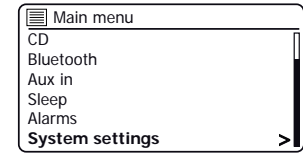
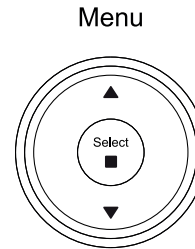

Back



## Quitter un groupe

Votre système audio Stream 67 peut être retiré d'un groupe actuel.

1. Accédez au menu du mode actuel en pressant le bouton **Menu**.
2. Pressez les touches **Menu Haut** ou **Bas** jusqu'à ce que 'System settings' soit en surbrillance sur l'écran.
3. Pressez **Select** pour entrer dans le menu Réglages.
4. Pressez les touches **Menu Haut** ou **Bas** jusqu'à ce que 'Multi-room' soit en surbrillance sur l'écran. Pressez **Select**.
5. Pressez les touches **Menu Haut** ou **Bas** jusqu'à ce que 'Leave group' soit en surbrillance sur l'écran. Pressez **Select**.
6. Votre Stream 67 sera retiré du groupe actuel.

Si votre Stream 67 envoyait de l'audio à d'autres produits dans le groupe, cela cessera. Les autres produits resteront dans le groupe et doivent ensuite être 'exploités' séparément.

### Menu

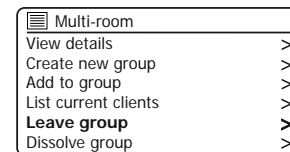
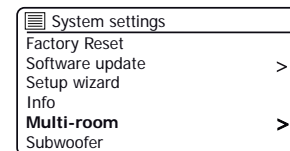
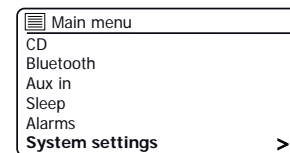
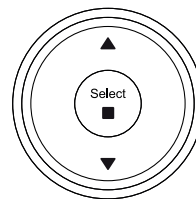

## Dissoudre un groupe

Vous pouvez dissoudre un groupe actuel.

1. Accédez au menu du mode actuel en pressant le bouton **Menu**.
2. Pressez les touches **Menu Haut** ou **Bas** jusqu'à ce 'System settings' soit en surbrillance sur l'écran.
3. Pressez **Select** pour entrer dans le menu Réglages.
4. Pressez les touches **Menu Haut** ou **Bas** jusqu'à ce que 'Multi-room' soit en surbrillance sur l'écran. Pressez **Select**.
5. Pressez les touches **Menu Haut** ou **Bas** jusqu'à ce que 'Dissolve group' soit en surbrillance sur l'écran. Pressez **Select**.
6. Le groupe actuel sera dissous.  
Chacun des produits qui se trouvaient dans le groupe peut désormais être exploité individuellement.

### Menu

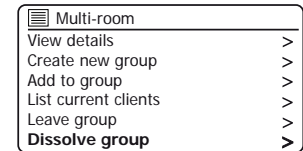
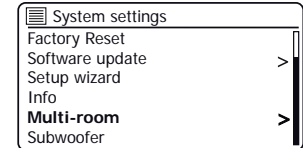
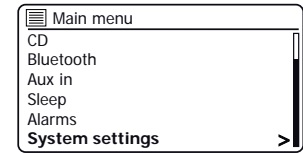
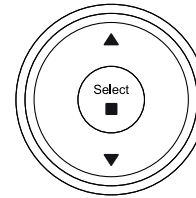

## Alarmes et Multisalle

Si votre système audio est configuré en tant que partie d'un groupe multisalle, le système audio se retire du groupe une fois que le système audio se met en marche après le déclenchement d'une alarme programmée. Il en est ainsi pour que quand une alarme sonne sur un système audio, cela n'entraîne pas une activation simultanée de tous les autres produits du groupe.

Si vous souhaitez utiliser votre système audio dans le cadre d'un groupe multisalle après avoir utilisé la fonction d'alarme, vous devrez ajouter de nouveau manuellement le système audio dans le groupe. [Ceci est le plus facile à réaliser en utilisant l'application UNDOK comme décrit à la page 66.](#)

# Réglages UNDOK

## Fonction d'égalisation

Le son sur votre système audio peut être ajusté en fonction de votre goût personnel pour le matériel que vous écoutez. Le Stream 67 dispose d'une gamme de modes d'égaliseur. Sinon, vous pouvez régler les niveaux de basse, des médiums et des aigus à vos propres préférences.

1. Sélectionnez l'écran de 'Réglage' puis sélectionnez 'Égaliseur' dans UNDOK.
2. Choisissez le réglage désiré de l'égaliseur ou sélectionnez l'option 'My EQ' pour ajuster le réglage des aigus, des médiums et des basses.

## Minuterie de veille

Votre système audio peut être réglé pour s'éteindre après un temps prédéfini. Le réglage de la veille peut être réglé comme suit.

1. Réglez la minuterie de veille en utilisant l'application UNDOK.
2. Votre système audio s'éteindra au bout du temps de sommeil défini.

## Nom convivial

Votre système audio est identifié dans l'application UNDOK en utilisant son nom convivial. Par défaut, le nom de votre système audio sera affiché comme 'Roberts Stream 67' suivi d'un code alphanumérique de 12 chiffres qui est l'adresse MAC du réseau qui est unique à votre système audio. Utilisez les réglages du système audio dans UNDOK pour changer son nom convivial.

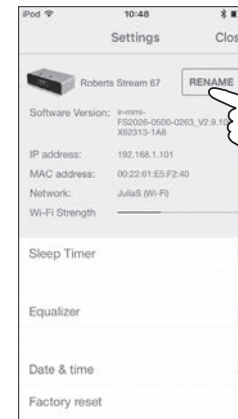
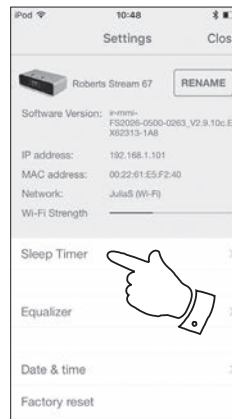
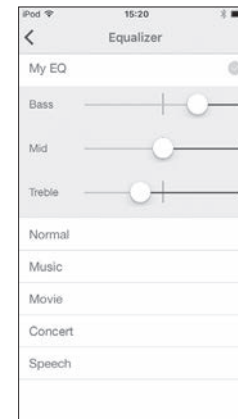
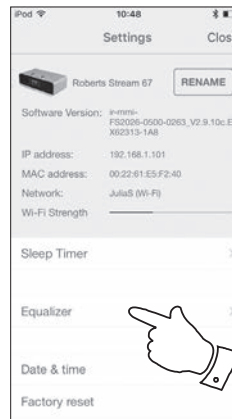

## Fonction d'égalisation

Le son sur votre système audio peut être ajusté en fonction de votre goût personnel pour le matériel que vous écoutez. Le Stream 67 dispose d'une gamme d'options d'égaliseur. Sinon, vous pouvez régler à vos propres préférences les niveaux des aigus, des médiums et des graves qui peuvent être accessibles à partir du menu *My EQ*.

1. Lorsque votre système audio est allumé, appuyez sur **EQ** sur la télécommande.
2. Alternativement, pressez **Menu**, choisissez '*System settings*', '*Equaliser*' puis parcourez et mettez en surbrillance les différentes options. Pressez **Select** pour confirmer votre sélection. '*Normal*', '*Music*', '*Movie*', '*Concert*', '*Speech*', '*My EQ*'. L'option actuellement sélectionnée est marquée d'un astérisque.

## Configuration de votre profil My EQ

Si vous trouvez que les fonctions d'égaliseur prédéfinies ne sont pas à votre goût, vous pouvez régler le son aigu, médium et grave sur mesure comme suit :

1. Suivez les étapes ci-dessus pour entrer dans le menu Égaliseur.
2. Choisissez '*My EQ profile setup*' puis '*Bass*', '*Mid*', '*Treble*' ou '*Width*'.
3. Choisissez le niveau désiré (entre -6 et +6). Le son change lorsque vous ajustez le réglage. Pressez le bouton **Select** lorsque vous êtes satisfait du réglage.
4. Pressez **Menu** autant que nécessaire et l'écran vous invitera à enregistrer les modifications. Si vous souhaitez enregistrer les modifications choisissez '*YES*'. Si vous ne souhaitez pas enregistrer les modifications choisissez '*NO*'. Pressez **Select**.
5. Pour utiliser le profil '*My EQ*', choisissez '*My EQ*'.

Pour annuler rapidement l'effet du profil '*Mon EQ*', choisissez '*Normal*'.

Les réglages des aigus, des médiums et des graves seront mémorisés pour la prochaine fois où vous souhaitez utiliser le paramètre '*My EQ*'.

**Remarque :** Lorsque vous écoutez sur un casque audio, uniquement les réglages des graves et de aigus sont utilisés. Les réglages Mid et Width n'aura aucun effet.

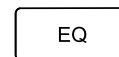

Menu

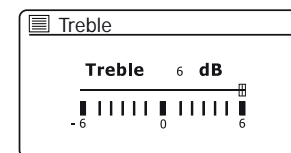
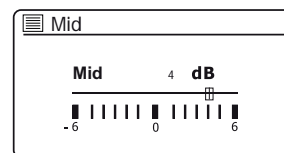
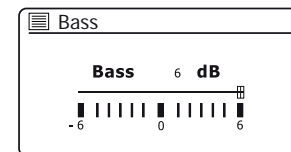
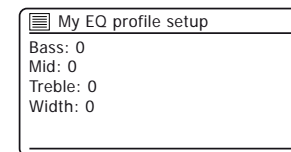
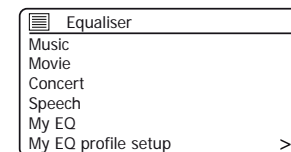
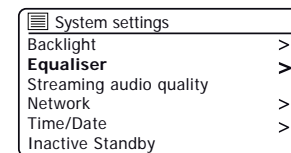
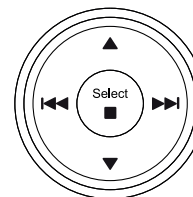
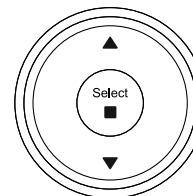

## Réglage du caisson de graves

En plus des fonctions de l'égaliseur décrites à la page 76, le système audio a un contrôle supplémentaire pour la fonction de caisson de graves. Cela contrôle le niveau des graves profonds des haut-parleurs du système audio.

Si votre système audio est situé dans le coin d'une pièce (en particulier sur la diagonale), vous devrez peut-être réduire le réglage du volume du caisson de graves sur le système audio. En effet, les réflexions sur les murs autour du coin auront tendance à améliorer la réponse des graves du système. À l'inverse, dans un grand espace ouvert, vous pourriez souhaiter augmenter le réglage du volume du caisson de graves sur le système audio.

1. Le contrôle du volume des basses sur la télécommande du système audio règle les niveaux de la fonction des basses interne.
2. Alternativement, le réglage du niveau du caisson de graves dans le menu de configuration du système peut être utilisé pour régler le niveau du caisson de graves. **Remarque** : Lorsque vous écoutez un écouteur, la commande des basses n'a aucun effet.

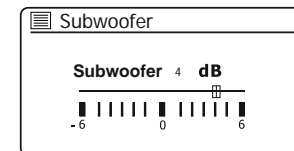
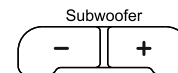

## Fonction sourdine

Pressez la touche Sourdine pour couper la sortie des haut-parleurs.

1. Pressez la touche **Sourdine** (de la télécommande) pour mettre le son en sourdine.
2. Pressez la touche **Sourdine** pour enlever la sourdine.

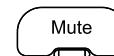

## Enlèvement de l'antenne

L'antenne télescopique sur mesure est compatible avec la plupart des applications. L'antenne télescopique peut être enlevée pour permettre la connexion à une antenne externe via câble coaxial. Enlevez d'abord les deux petites vis qui maintiennent en place le couvert du connecteur de l'antenne (utilisez un petit tournevis cruciforme). Puis avec une clé (11 mm), enlevez l'antenne télescopique en la faisant tourner dans la direction contraire aux aiguilles d'une montre lorsque vous regardez depuis l'arrière du produit.

Ceci expose le connecteur de type F auquel une antenne externe peut être connectée.

## Réglage de la luminosité

La luminosité de l'écran peut être réglée lorsque le système audio est en mode veille et quand il est en cours d'utilisation. Si vous utilisez l'unité dans une chambre, vous préférez peut-être moins de luminosité que le réglage standard.

Il y a 4 niveaux de luminosité en veille et 3 niveaux quand le système audio est en cours d'utilisation. Pour modifier le réglage de la luminosité actuelle veuillez suivre ces étapes.

1. Appuyez sur le bouton **Dimmer** (sur la télécommande) ou **appuyez longuement** sur le bouton Dimmer (sur l'appareil) pour choisir le degré de luminosité désiré.
2. Sinon, appuyez sur **Menu** puis choisissez '*Main menu*', '*System settings*' puis '*Backlight*' pour accéder aux paramètres de luminosité de l'écran.
3. Pour régler la luminosité de l'affichage lorsque le système audio est allumé, sélectionnez '*On level*'.  
Pour régler la luminosité de l'affichage lorsque le système audio est allumé, sélectionnez '*Standby level*'.  
Pressez **Select**. Le réglage actuel sera indiqué par un astérisque.
4. Choisissez le réglage "Haut", "Moyen" ou "Bas". Si vous réglez le niveau de luminosité de veille, vous pouvez également régler la luminosité sur '*Very low*'. Pressez **Select** pour définir le niveau. Si le système audio est en lecture, la luminosité choisie sera appliquée immédiatement. Si le système audio est en veille, la luminosité choisie sera appliquée après un délai de 10 secondes.

Lorsque le système audio est en mode veille, l'appui sur un bouton ou la rotation d'une commande rotative entraînera le passage du système système audio au niveau de luminosité élevé pendant quelques secondes. Même si le niveau de luminosité de veille est mis au plus bas (presque éteint), il est encore possible de voir l'heure en appuyant rapidement sur une touche.

## Affichage et audio

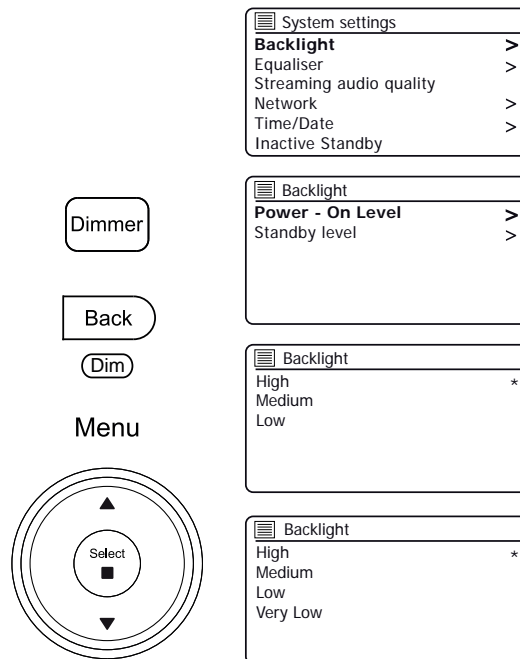

## Prise Casque

Un **Connecteur d'écouteur** de 3,5 mm situé sur l'arrière de votre système audio est fourni pour utilisation avec des écouteurs. Le branchement d'un écouteur met automatiquement les haut-parleurs internes en sourdine. Veuillez noter que la sensibilité des écouteurs varie énormément. Nous vous recommandons en conséquence de commencer avec un volume bas avant de connecter le casque au système audio. **IMPORTANT** : Un volume sonore excessif en provenance des écouteurs ou des casques est nuisible pour vos capacités auditives et peut causer des dommages irréparables.



Pour éviter d'endommager votre système auditif, veuillez ne pas écouter à volume élevé pendant de longues périodes.

## Prise d'entrée auxiliaire

Une prise **Entrée auxiliaire** de 3,5 mm située à l'arrière de votre système audio est prévue pour connecter le signal audio à partir d'une source audio externe, comme un lecteur MP3 ou CD.

1. Raccordez un fil stéréo de la sortie casque de votre lecteur MP3 ou CD à la prise d'entrée Aux In située à l'arrière du système audio. Typiquement ce cordon aura une prise stéréo 3,5 mm aux deux extrémités.
2. Allumez votre système audio et pressez **Mode** jusqu'à ce que le mode 'AUX in' s'affiche à l'écran.
3. Pressez 'Play' sur le périphérique audio connecté. Si vous utilisez la sortie casque pour la connexion, réglez sa commande de volume à un niveau quelque part entre les deux tiers et le maximum (l'objectif est d'obtenir un signal audio fort mais sans trop de distorsion). Ensuite, réglez le volume du système audio, au besoin.

Remarque, si vous utilisez un iPod comme source audio, vous pouvez avoir besoin de mettre sa sortie au maximum pour obtenir un niveau audio adéquat.

4. Après utilisation, nous vous recommandons de débrancher votre lecteur afin d'écouter votre système audio.

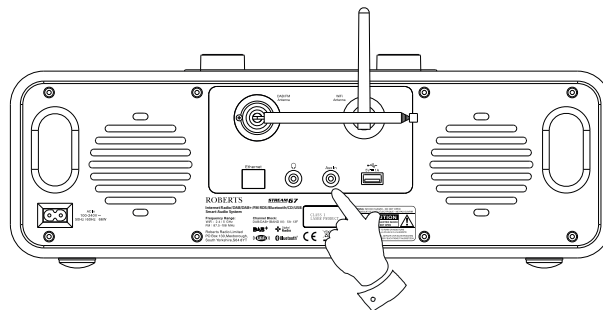
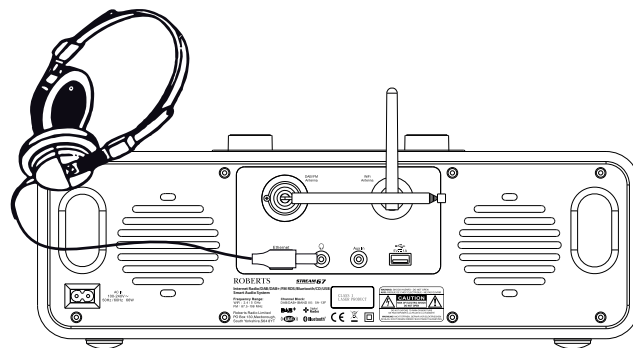

MODE



## Fonction d'inactivité en veille

Le minuteur de veille permet à votre système audio d'économiser de l'énergie en passant automatiquement en mode veille si aucune commande n'est au cours d'une certaine période de temps. Par défaut cette période est réglée sur 8 heures mais vous pouvez la modifier si vous le souhaitez.

1. Lorsque votre système audio est allumé, Pressez **Menu**.
2. Choisissez '*Main menu*' et puis '*System settings*'.
3. Choisissez '*Inactive Standby*', puis choisissez entre 2, 4, 6 ou 8 heures ou Arrêt.
4. Pressez **Select** pour confirmer le réglage.
5. Votre système audio se mettra en veille à la fin du temps sélectionné.  
Si vous mettez La veille en Off, vous désactiver la caractéristique.

## Prise USB pour la recharge des smartphones ou tablettes

Votre système audio possède une prise USB qui peut être utilisée pour charger un smartphone, une tablette ou tout autre périphérique similaire.

Le temps de charge peut varier et dans certains cas peut prendre plus de temps à charger que lorsque vous utilisez l'unité de charge du fabricant fournie avec l'appareil.

1. Vérifiez que votre système audio est branché.
2. Connectez votre appareil à la prise de charge USB à l'arrière de votre système audio.
3. Votre appareil commencera à se charger. Une fois votre appareil est chargé, retirez le câble USB.

## Affichage et audio

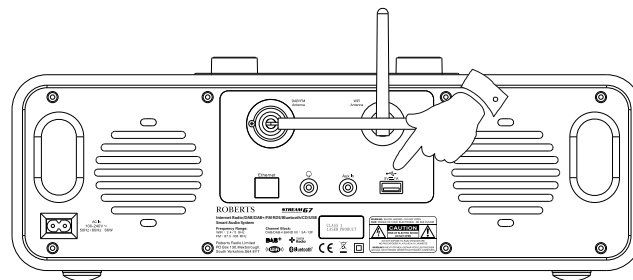
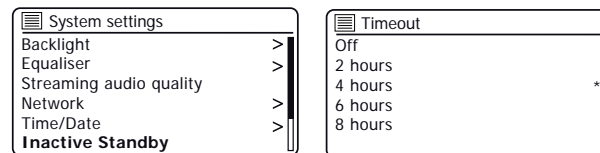

## Information

### Retour au réglage d'usine

Si vous souhaitez réinitialiser complètement votre système audio à l'état initial, ceci peut être effectué en suivant cette procédure. En effectuant une réinitialisation d'usine, tous les paramètres utilisateur entrés seront effacés.

1. Lorsque votre système audio est allumé, Pressez **Menu**.
2. Choisissez 'Main menu', 'System settings', 'Factory Reset' et puis 'YES' pour poursuivre.

Si vous ne souhaitez pas réinitialiser le système, sélectionnez 'NO', puis pressez le bouton **Select**. L'écran retournera au menu précédent.

3. Avec 'Oui' sélectionné, pressez **Select**. Une réinitialisation complète sera effectuée et le système audio va redémarrer comme après le premier branchement. La liste des stations DAB ainsi que toutes les stations présélectionnées seront effacées et les détails de connexion de votre réseau sans fil seront perdus. Tous les paramètres de configuration sont restaurés à leurs valeurs par défaut, l'horloge et les alarmes seront réinitialisés.

### Conseil en compatibilité électromagnétique

En cas de mauvais fonctionnement causé par une décharge électrostatique ou par une interruption brève ou longue de l'alimentation électrique, veuillez réinitialiser le produit comme indiqué ci-dessus pour que la radio fonctionne à nouveau normalement. Si vous ne pouvez pas effectuer une réinitialisation comme décrit ci-dessus, il pourrait être nécessaire d'enlever et de reconnecter l'alimentation.

Si le produit est utilisé dans un environnement présentant une immunité ESD / Immunité rayonnée / Perturbation de l'immunité conduites, le produit peut mal fonctionner. Il récupérera automatiquement l'état normal lorsque la perturbation de l'immunité ESD / Immunité rayonnée / Perturbation de l'immunité conduites est arrêtée.

### Menu

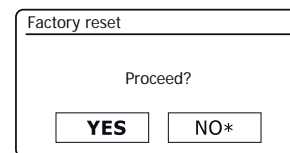
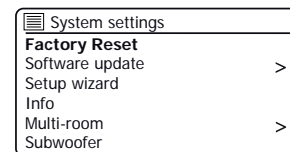
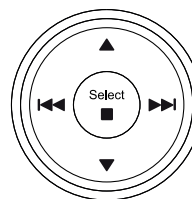

### Marquages du produit

	Sortie USB 5V / 1A
	<b>Recyclage</b> Ce produit porte le symbole de tri sélectif pour les déchets d'équipements électriques et électroniques (WEEE). Cela signifie que ce produit doit être traité conformément à la directive européenne 2012/19/UE afin d'être recyclé ou démantelé pour minimiser son impact sur l'environnement. L'utilisateur a le choix de donner le produit à un organisme de recyclage compétent ou au détaillant lors de l'achat d'un nouvel équipement électrique ou électronique.

## Mises à jour du logiciel

De temps en temps, de nouvelles fonctionnalités logicielles peuvent être développées pour votre produit. Votre produit a donc été conçu pour permettre à son logiciel interne d'être mis à jour en utilisant votre connexion Internet. Vous ne devriez pas tenter de mettre à jour votre produit, à moins que ce ne soit recommandé par le service clients de Roberts. La mise à jour du logiciel peut supprimer tous les paramètres de réseau, les présélections de stations de radio et les réglages d'alarme de votre produit. Il est important que vous ne tentiez pas cette procédure, sauf si vous avez une bonne connexion Internet et un bloc d'alimentation secteur fiable. Si le produit se connecte à votre routeur à l'aide d'une connexion WiFi, assurez-vous que celle-ci soit fiable avant de continuer.

1. L'option '*Software update*' est accessible via le menu Réglages Système. Lorsque vous sélectionnez '*Software update*' le menu affichera '*Auto check setting*' et '*Check now*'. Si vous souhaitez que votre produit vérifie périodiquement les nouvelles versions de logiciels, choisissez '*Auto check setting*', puis choisissez '*YES*'. Si vous ne voulez pas que votre produit vérifie les mises à jour, sélectionnez '*NO*'.
2. Pour vérifier s'il existe actuellement des mises à jour logicielles disponibles, choisissez '*Check now*'. Le produit vérifiera si une mise à jour est disponible. L'écran affichera '*Checking for new versions*'. S'il n'y a aucune mise à jour, alors l'écran affichera '*Software up to date*'. Si une mise à jour du logiciel est disponible, votre produit vous offrira le choix de faire la mise à jour du logiciel ou pas, en affichant '*New version available. Update software?*'. Sélectionnez l'option '*YES*' si vous souhaitez appliquer le processus de mise à jour. Si vous choisissez de mettre à jour votre produit, il téléchargera d'abord le nouveau logiciel puis reprogrammera ensuite sa mémoire interne. Cela peut prendre de quelques secondes à quelques minutes selon la vitesse de votre connexion Internet.
3. Une fois la mise à jour du logiciel est terminée, le produit vous invitera à presser sur **Select** pour redémarrer. Pressez **Select** et votre produit redémarrera. Vous pouvez constater que vous devrez reconfigurer votre connexion réseau après une mise à jour. Vous pouvez aussi avoir besoin d'entrer à nouveau toutes les présélections de stations radio, les paramètres d'alarme, et les options de configuration.

**TRÈS IMPORTANT** : Ne pas couper l'alimentation du système audio jusqu'à ce que l'opération de mise à jour soit terminée et que le système audio ait redémarré, sinon l'appareil pourrait être endommagé de façon permanente.

## Profils réseau

Chaque fois que vous connectez votre produit à un réseau WiFi, le produit stockera les détails de cette connexion (SSID, clé de sécurité, les paramètres d'adresse DHCP/IP) en tant que profil. Jusqu'à quatre de ces profils sont stockés dans le produit, de sorte que si l'appareil est utilisé dans de multiples endroits, il n'y a pas besoin d'entrer les paramètres du réseau lors du retour à un emplacement précédemment visité. Le produit stocke les quatre profils les plus récents dans la mémoire, identifiés par leur SSID. Normalement, le produit va tenter de se connecter à l'un des profils stockés et, uniquement lorsqu'il est incapable de le faire, vous devrez utiliser [l'assistant réseau \(voir page 16\)](#).

Dans le cas où vous visitez un endroit une seule fois vous voudrez peut-être supprimer le profil du réseau à cet endroit pour éviter de perdre d'autres profils.

1. Pressez **Menu**. Choisissez '*System settings*', '*Network*' et puis '*Network profile*'. Pressez **Select** pour voir les profils stockés. Le profil qui est actuellement en cours d'utilisation (le cas échéant) est marqué d'un astérisque.
2. Pour supprimer un profil de la mémoire, mettez en surbrillance le profil à supprimer, puis pressez **Select**. Le système audio vous permet de choisir entre '*YES*' et '*NO*'. Choisissez '*YES*'. Le profil sélectionné sera supprimé. A noter qu'il est impossible de supprimer un profil qui est actuellement en cours d'utilisation.

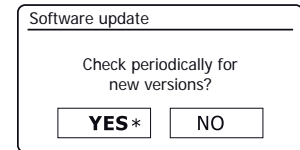
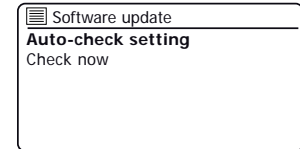
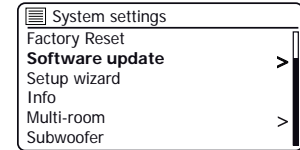

## Version du logiciel

L'affichage de la version du logiciel est fourni à titre de référence et pour le support client.

1. Pressez **Menu**. Choisissez 'System settings', et puis 'Info'. L'écran affiche la version du logiciel et l'ID radio. Pressez les touches **Menu Haut** ou **Bas** pour afficher plus d'informations.
2. Pressez **Menu** pour quitter.

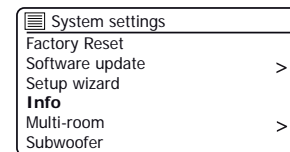
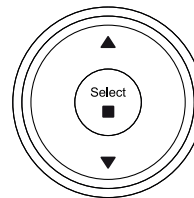

## FAQ Audio

Votre système audio peut accéder à l'aide audio pour l'utilisation de la radio Internet.

1. Avec le système audio allumé et en mode **Radio Internet**, pressez **Menu**. Choisissez 'Station list' et puis 'Help' pour entrer dans le menu d'aide.
2. Sélectionnez 'FAQ' pour afficher des questions fréquemment posées.
3. Choisissez une question adaptée à vos besoins. Réglez le volume en fonction des besoins.

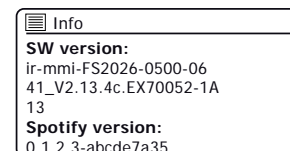
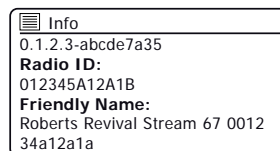

## Nom convivial

Votre système audio utilise un nom convivial pour être identifiable par des logiciels de contrôle à distance tels que l'application UNDOK, le logiciel serveur UPnP, le logiciel de contrôle, et l'application Spotify. Par défaut, le nom convivial de votre système audio sera affiché comme 'Roberts Stream 67' suivi d'un code alphanumérique de 12 chiffres qui est l'adresse MAC du réseau qui est unique à votre système audio. Si vous souhaitez modifier ce nom pour quelque chose de plus personnalisée vous pouvez utiliser l'application UNDOK ou suivre les instructions ci-dessous.

1. Pressez **Menu** et choisissez 'System settings', 'Network' et puis 'View settings'. Les paramètres réseau actuels seront affichés.
2. Pressez les touches **Menu Haut** ou **Bas** jusqu'à ce que l'adresse IP s'affiche sur l'écran. C'est l'adresse IP locale utilisée par votre système audio sur votre réseau. Dans l'écran d'exemple à droite l'adresse IP est 192.168.1.27. Prenez note de l'adresse IP indiquée sur l'écran de votre système audio pour la prochaine étape.
3. Assurez-vous que votre ordinateur est sur le même réseau que le système audio. Sur votre ordinateur, entrez l'adresse IP mentionné ci-dessus dans la barre d'adresse de votre navigateur Web. Par exemple, entrez 192.168.1.27 suivi par Retour. Cela vous permettra de visualiser certains paramètres du système audio et vous permettra de modifier le nom convivial. Tapez le nouveau nom dans la zone comme indiqué puis cliquez sur Appliquer pour enregistrer le nom. Le nouveau nom convivial sera désormais visible aux périphériques connectés au réseau.

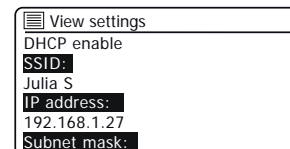

Si vous rencontrez des problèmes avec votre système audio, vous trouverez peut-être utile de consulter la section d'aide sur notre site web.

Dans un premier temps, les points suivants doivent être vérifiés.

### Le système audio est-il alimenté ?

- Assurez-vous que votre produit est branché et connecté au réseau électrique - voir page 10.
- Vérifiez que votre produit est allumé.

### Le système audio ne reçoit-il pas l'audio ?

- Vérifiez le niveau le volume du produit.
- Vérifiez que votre produit est à portée et que vous avez connecté votre produit à votre réseau.
- Veillez à ce produit et le dispositif utilisé pour le contrôle soient connectés au **même** réseau.
- Vérifiez que le WiFi est activée sur votre appareil. Reportez-vous à la documentation de votre appareil pour plus de détails.
- Si votre produit n'est pas visible au sein de UNDOK, essayez d'abord de redémarrer l'application UNDOK sur votre appareil. Essayez de réinstaller l'application UNDOK et vérifiez que vous avez la dernière version installée.
- Si la connexion WiFi au produit apparaît peu fiable, essayez de déplacer le système audio ou essayez une connexion Ethernet pour vérifier le bon fonctionnement du produit.
- Essayez d'éliminer les interférences possibles provenant d'autres sources par exemple téléphone sans fil, micro-ondes, etc.

Si vous avez des difficultés pour connecter le système audio à votre réseau informatique, certaines de ces étapes peuvent vous aider à résoudre le problème :

1. Confirmez qu'un PC connecté au WiFi peut accéder à Internet (peut naviguer sur le Web) en utilisant le même réseau.
2. Vérifiez qu'un serveur DHCP est disponible (normalement une fonction de routeur). Votre système audio utilisera DHCP par défaut, sauf si vous choisissez de le désactiver. Cela peut être configuré à l'aide des menu *'Main Menu' -> 'System settings' -> 'Network' -> 'Manual settings'*. Cela demandera d'abord si vous souhaitez configurer un réseau câblé ou une connexion sans fil. Pour un réseau filaire ou sans fil, vous devez ensuite choisir *'DHCP enable'* ou *'DHCP disable'*. Si vous activez DHCP, alors le système audio négociera avec votre routeur (ou serveur DHCP) et obtiendra une adresse IP, ainsi que les autres paramètres nécessaires. Si vous souhaitez définir manuellement la configuration du réseau, reportez-vous au paragraphe 6.
3. Vérifiez que le pare-feu de votre réseau ne bloque pas tous les ports sortants. Au minimum, le système audio doit avoir accès aux ports UDP et TCP 80 et 123. Le port 53 peut être nécessaire pour le DNS. Certains services de radio Internet peuvent nécessiter des ports supplémentaires pour être ouverts. Windows Media Player 12 attribuera un numéro de port pour le partage de médias UPnP et permettra de configurer correctement le pare-feu intégré de Microsoft Windows. D'autres logiciels de pare-feu peuvent nécessiter une configuration pour UPnP ou pour permettre à des adresses IP particulières d'avoir un accès de confiance.
4. Vérifiez que votre point d'accès ne limite pas les connexions à certaines adresses MAC (parfois appelé le filtrage des adresses MAC).

Vous pouvez voir l'adresse MAC du système audio en utilisant les menus *'Main Menu' -> 'System settings' -> 'Network' -> 'View settings' -> 'MAC address'*. L'adresse MAC sera typiquement de la forme

00 : 22 : 61 : xx : xx : xx

5. Si vous avez un réseau crypté, vérifiez que vous avez entré la clé de cryptage correcte dans le produit. Rappelez-vous que les clés au format texte WPA sont sensibles aux majuscules et minuscules. Si le système audio affiche *'Network error'* lorsqu'il tente de se connecter à un réseau crypté, alors veuillez vous assurer que vous entrez la bonne clé pour le réseau. Si le problème persiste, vous devrez peut-être re-vérifier votre configuration réseau.

## Dépannage - suite

6. Si vous devez configurer l'adresse IP de votre système audio manuellement, vous aurez besoin de connaître les détails précis de votre configuration réseau. Utilisez les menus 'Main Menu' -> 'System settings' -> 'Network' -> 'Manual settings' -> 'Wired' ou 'Wireless' (en fonction de votre cas) -> 'DHCP disable'.

Le système audio vous demandera l'adresse IP Ethernet, le masque de sous-réseau Ethernet, l'adresse de la passerelle Ethernet, le DNS Ethernet principal, et le DNS Ethernet secondaire.

Si vous configurez une connexion sans fil manuellement, vous devrez également saisir le SSID, le type de cryptage et la clé de cryptage.

Voir page 17 pour plus de détails sur la façon de mettre en place manuellement la configuration réseau pour votre système audio.

Si votre système audio peut se connecter au réseau, mais est incapable de lire une station de radio Internet en particulier, ceci pourrait être dû à l'une des causes suivantes :

1. La station ne diffuse pas à ce moment de la journée.
2. La station a atteint son nombre maximum autorisé de connexions simultanées.
3. La connexion Internet entre votre système audio et le serveur (souvent situé dans un pays différent) est lente. Cela pourrait être dû à un encombrement du réseau, que ce soit localement ou à distance.
4. La station peut choisir de bloquer les connexions internet à votre région géographique (parfois connu sous le nom de géo-blocage).
5. La station ne diffuse plus. La base de données des stations auxquelles votre système audio se connecte est mise à jour et vérifiée fréquemment, mais pourrait ne pas toujours être tout à fait exacte.
6. La station de radio diffuse en utilisant un format audio qui n'est pas lisible par votre système audio (bien que le Stream 67 lise les formats les plus populaires utilisés par les diffuseurs réguliers).

Essayez d'utiliser un PC pour écouter à travers le site web de l'organisme de radiodiffusion ou via le site web de la base de données des stations radio à l'adresse <http://www.wifiradio-frontier.com>. Si vous pouvez écouter la station avec un PC, il se peut que le signal de connexion Internet ou du réseau local soit faible. Cependant, certains diffuseurs (comme la BBC) fournissent différents flux de données pour les utilisateurs de PC et les auditeurs de radio Internet, et donc ce test n'est pas toujours concluant.

Si vous ne pouvez pas écouter la station via votre PC, cela peut indiquer que le problème ne provient pas nécessairement de votre système audio, mais peut-être de votre réseau, votre connexion Internet, le diffuseur ou la congestion Internet.

## Lecteur de musique / problèmes UPnP

L'utilisation de la fonction Lecteur de musique avec UPnP devrait être simple. Cependant, l'intelligence de UPnP signifie qu'il est souvent désactivé par défaut par les applications de sécurité et dans les routeurs.

Si vous utilisez Windows Media Player en tant que serveur UPnP et s'il ne parvient pas à fonctionner avec votre système audio, veuillez garder ce fait à l'esprit : *Une nouvelle installation de Windows et Windows Media Player lors de l'utilisation du logiciel de pare-feu intégré de Microsoft fonctionnera normalement.*

Si cela ne fonctionne pas, les raisons possibles peuvent inclure :

Les fonctions UPnP sont bloquées par le logiciel pare-feu

Les fonctions UPnP sont désactivées par le logiciel de sécurité

Les fonctions UPnP sont 'détournées' par d'autres logiciels

Les fonctions UPnP sont bloquées dans le routeur

Les paquets de multidiffusion sont bloqués dans le routeur

L'adresse IP du système est bloquée dans le logiciel pare-feu

Certains serveurs UPnP tiers sont beaucoup moins dépendants des autres parties de Windows que WMP 12. Si la plus grande flexibilité que ceux-ci offrent est attractive, elle peuvent aussi être, dans certains cas, plus faciles à faire fonctionner.

Votre système audio prend en charge une gamme de codecs audio qui offrent une compatibilité avec une large gamme de stations de radios Internet. Ceux-ci permettent également aux utilisateurs de diffuser de la musique à partir de leurs ordinateurs ou de jouer directement à partir de leurs clés USB.

Notez que pour tout codec audio donné, il existe de nombreux protocoles de streaming disponibles, et donc même si une station de radio Internet utilise un format pris en charge, cela ne garantit pas que chacune de ces stations fonctionne avec votre système audio. La base de données des stations de radio à laquelle votre système audio se connecte est testée pour sa compatibilité de telle sorte que la plupart des stations doivent être lues sans problème. De même quand les médias sont diffusés en continu à partir d'un ordinateur, alors qu'un codec pourrait être pris en charge, il peut y avoir beaucoup de variations subtiles dans les formats, le marquage des systèmes et les protocoles (même dans UPnP). En général, votre système audio lira les formats pris en charge avec la plupart des serveurs UPnP communs.

Le tableau suivant résume le débits maximum pris en charge pour les différents formats audio qui sont jouables sur votre système audio. Des taux plus élevés pourraient être lus dans certains cas, mais la performance du produit pourrait être affectée.

<b>Codec</b>	<b>Débit maximum supporté</b>
AAC (LC, HE, HE V2)	320 kbits/sec
ALAC <sup>(1)</sup>	1,5 Mbits/sec
FLAC <sup>(2)</sup>	1,5 Mbits/sec
LPCM <sup>(3)</sup>	1,536 Mbits/sec
MP3	320 kbits/sec
WAV <sup>(3)</sup>	1,536 Mbits/sec
WMA <sup>(4)</sup>	320 kbits/sec

Tous les codecs prennent en charge les fichiers codés 2 canaux (stéréo) uniquement.

Tous les codecs prennent en charge les taux d'échantillonnage jusqu'à 48 k échantillons/s (comprenant 32 k et 44,1 k échantillons/s).

Les fichiers qui ont la protection de la gestion des droits numériques (DRM) appliquée ne pourraient être lus sur votre système audio.

(1) Les échantillons 16 bits sont pris en charge dans les fichiers ALAC.

(2) Les échantillons 16 et 24 bits sont pris en charge dans les fichiers FLAC.

(3) Le débit maximum supporté est un échantillonnage de 48 kHz, 2 canaux et 16 bits par échantillon.

(4) WMA Lossless, WMA voix, WMA 10 Professionnel, et les fichiers qui ont une protection DRM ne sont pas pris en charge.

(5) Lorsque vous utilisez votre système audio dans le cadre d'un groupe de produits multisalle, les fichiers audio ALAC et FLAC seront lisibles uniquement sur le maître du groupe ([voir page 31](#)).

## Avertissement

Évitez que votre produit ne soit exposé à l'eau, à la vapeur ou au sable. Ne laissez pas votre produit là où la chaleur excessive pourrait causer des dommages.

La plaque signalétique est située à l'arrière du système audio.



- Utilisez uniquement le cordon électrique fourni avec le produit, ou un équivalent authentique fourni par Roberts Radio. L'utilisation de cordons électriques alternatifs invalide la garantie.

- Le cordon électrique et le système audio ne doivent pas être exposés à des gouttes ou des éclaboussures et aucuns objets remplis de liquide, comme des vases ne doivent être placés sur le cordon électrique ou le système audio.
- Il est recommandé de conserver une distance minimum de 10 cm entre l'appareil et les objets adjacents pour assurer une bonne ventilation.
- La ventilation du produit ne doit pas être limitée en le couvrant avec des objets tels que des journaux, nappes, rideaux, etc.
- Conservez à l'abri des flammes nues comme les bougies par exemple.
- Il est recommandé d'éviter d'utiliser ou de conserver l'appareil à des températures extrêmes. Évitez de laisser l'unité dans les voitures, sur les rebords de fenêtre ou exposée à la lumière solaire directe.
- Le cordon électrique et le système audio doivent être utilisés dans un climat tempéré.
- Il n'y a aucune pièce réparable par l'utilisateur dans ce produit.
- Ne tentez pas de démonter une partie du produit.
- Pour maintenir la conformité avec l'exigence d'exposition WiFi RF, placez le produit au moins à 20 cm (8 pouces) des personnes à proximité, sauf pour actionner les commandes.



## Spécifications

**Conditions d'alimentation** 100 - 240 volts AC, 50-60Hz  seulement  
Secteur

Batterie de la télécommande 2 x AAA

### Connectivité

Ethernet filaire 10/100M bits/sec via connecteur RJ45

WiFi 802.11 b, g, n ou a pris en charge avec le cryptage WEP et WPA/WPA2

Compatible avec les bandes WiFi 2,4 GHz et 5 GHz

Restriction d'utilisation : Cet appareil est autorisé dans les pays suivants pour une utilisation en intérieur uniquement lorsqu'il est utilisé avec le Wi-Fi 5 GHz (5150 à 5350 MHz, canaux 36 à 64) :

BE	EL	LT	PT	BG	ES	LU
RO	CZ	FR	HU	SI	DK	HR
MT	SK	DE	IT	NL	FI	EE
CY	AT	SE	IE	LV	PL	UK

### Fréquence couvertes

FM 87,5 - 108 MHz  
DAB 174,928 - 239,200 MHz  
Bluetooth 2,402 - 2,480 GHz

## Information

Prise casque 3,5 mm de diamètre, stéréo

Prise Aux-In 3,5 mm de diamètre, stéréo

Système d'antenne Antenne WiFi intégrée  
DAB/FM Antenne télescopique

Standards Bluetooth A2DP, AVRCP  
Codecs Bluetooth pris en charge SBC et AAC

Plage de température de fonctionnement +5°C à +35°C

## Marquages du produit

 Ce symbole indique une tension alternative.

 Ce symbole indique un équipement de Classe II.

Roberts Radio déclare par la présente que ce produit est conforme aux exigences essentielles et aux autres dispositions pertinentes de la directive 2014/53 / UE. Le texte intégral de la déclaration de conformité UE est disponible à l'adresse Internet suivante: [www.robertsradio.com](http://www.robertsradio.com)

La société se réserve le droit de modifier sans préavis les spécifications du produit.

Remarques

.....  
.....  
.....  
.....  
.....  
.....  
.....  
.....  
.....  
.....  
.....  
.....  
.....  
.....  
.....  
.....  
.....  
.....  
.....  
.....  
.....  
.....

## Information de licence de logiciel

L'utilisation du logiciel dans cette radio est soumise à des conditions de licence de logiciels contenues dans ce manuel d'utilisation - en utilisant la radio, vous acceptez de respecter ces conditions de licence :

### **Licences Thompson : Décodeur audio MP3**

MPEG Layer-3 technologie de codage audio sous licence de Fraunhofer IIS et Thomson

### **Fraunhofer : MPEG4 HE AAC décodeur audio**

La technologie de codage audio MPEG4 HE-AAC sous licence par Fraunhofer IIS:

<http://www.iis.fraunhofer.de/amm/>



### **Microsoft : Décodeur Windows Media Audio (WMA)**

Ce produit est protégé par certains droits de propriété intellectuelle de Microsoft. L'utilisation ou la distribution de cette technologie en dehors de ce produit est interdite sans une licence de Microsoft.

### **Microsoft : Le protocole RTSP (RTSP)**

Ce produit est protégé par certains droits de propriété intellectuelle de Microsoft. L'utilisation ou la distribution de cette technologie en dehors de ce produit est interdite sans une licence de Microsoft.

### **Spotify : Spotify Connect**

Le logiciel de Spotify fait l'objet de licences de tiers trouvées ici :

<http://www.spotify.com/connect/third-party-licenses>

## Garantie

Cet appareil est couvert par la garantie pour une période de vingt quatre mois à compter de la date d'achat par l'acheteur original contre les défauts entraînés par une mauvaise fabrication ou la panne de composants sous réserve de l'observation des procédures ci-dessous. Si un quelconque composant ou pièce présente un défaut au cours de cette période de couverture elle sera réparée ou remplacée à nos frais.

La garantie ne couvre pas :

1. Les dommages résultant d'une utilisation incorrecte.
2. Les dommages indirects.
3. Les appareils dont le numéro de série ont été enlevés ou effacés.

Remarque : les antennes télescopiques endommagées ou cassées ne sont pas couvertes par la garantie.

Procédure :

Toutes les réclamations effectuées au titre de cette garantie devront être effectuées à travers le revendeur du produit. Il est probable que votre revendeur Roberts soit en mesure de prendre soin de toute panne rapidement et efficacement, mais le cas échéant le revendeur renverra le produit au service de réparation de la société. Dans le cas où il est impossible de retourner le produit au revendeur Roberts de qui il a été acheté, veuillez contacter Roberts Radio en utilisant les coordonnées sur le site Web de [www.robertsradio.com](http://www.robertsradio.com).

Pour la réparation des produits ne relevant pas de la période de garantie, veuillez vous référer à l'onglet 'Service client' sur le site Web de [www.robertsradio.com](http://www.robertsradio.com).

*Vos droits statutaires en tant que consommateur ne sont pas affectés par ces déclarations.*



Issue 1a FR

2018-10-15

**ROBERTS RADIO LIMITED**

Site Web : <http://www.robertsradio.com>

© 2018 Roberts Radio Limited

